

EN ..... p. 1  
 FR ..... p. 5  
 DE ..... p. 9  
 IT ..... p. 14  
 NL ..... p. 18  
 FI ..... p. 22  
 SV ..... p. 26  
 NO ..... p. 30  
 DA ..... p. 34  
 ES ..... p. 38  
 PT ..... p. 42

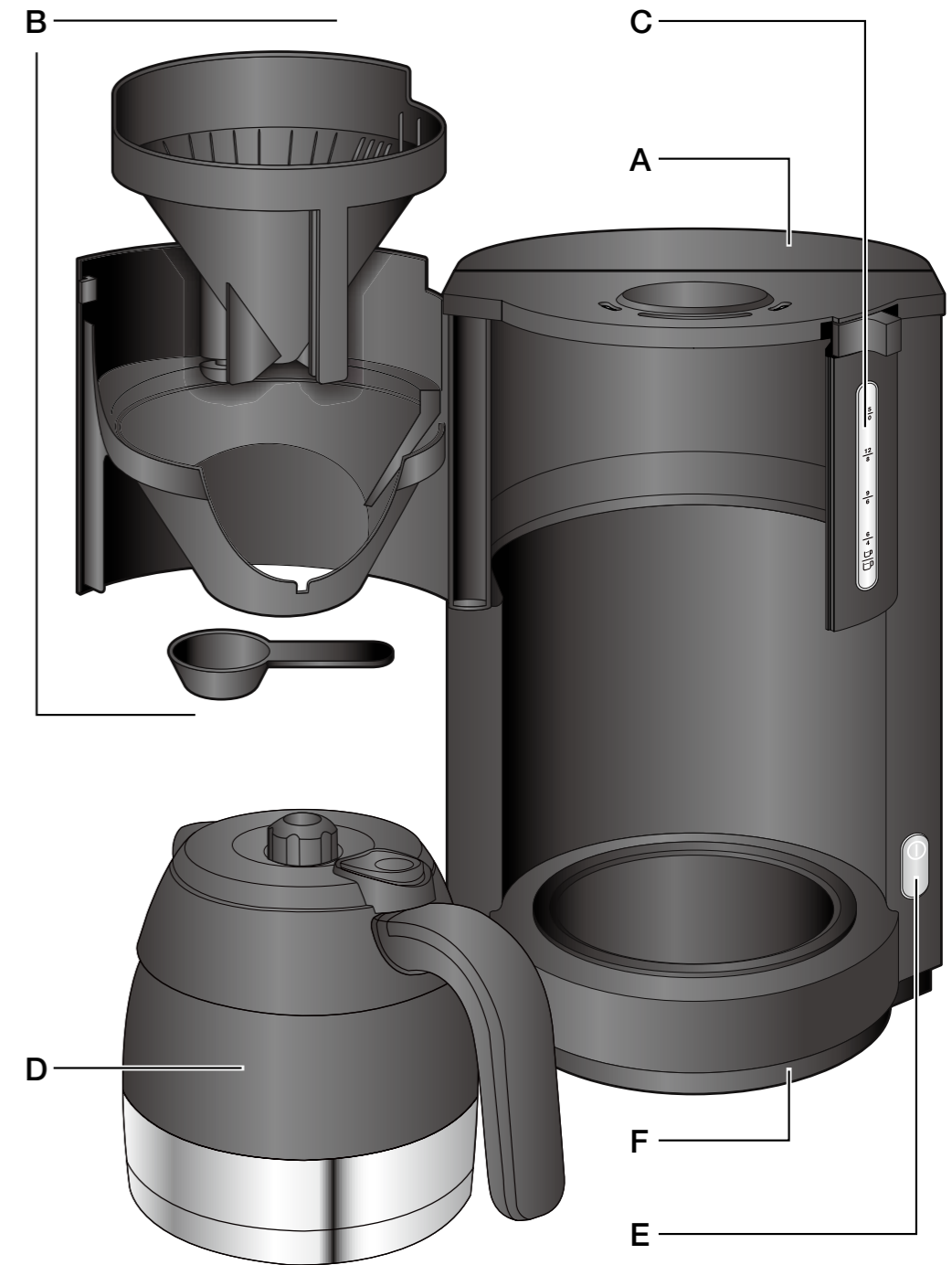

EN  
 FR  
 DE  
 IT  
 NL  
 FI  
 SV  
 NO  
 DA  
 ES  
 PT



Réalisation : Espace Graphique

# KRUPS

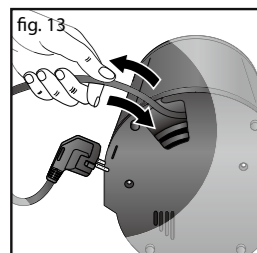
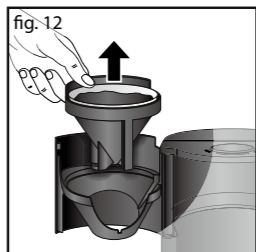
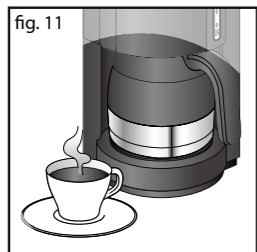
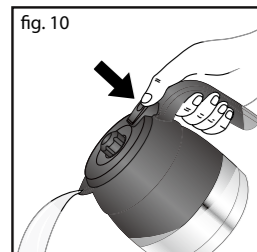
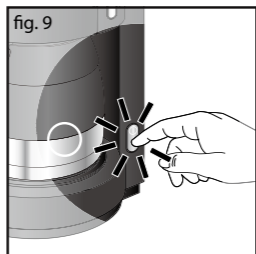
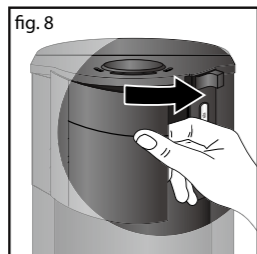
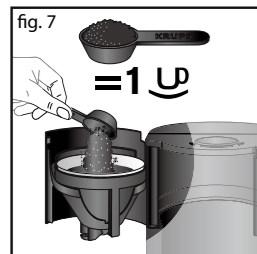
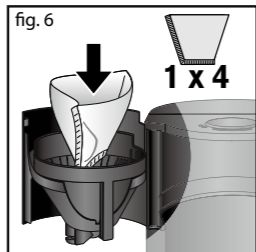
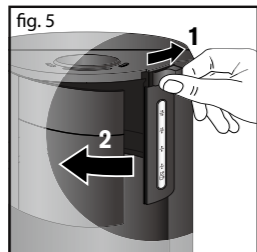
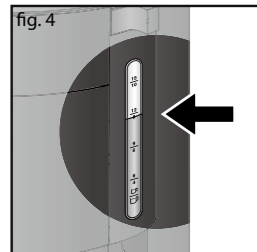
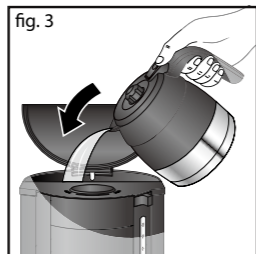
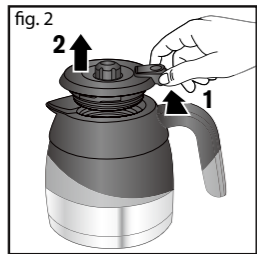
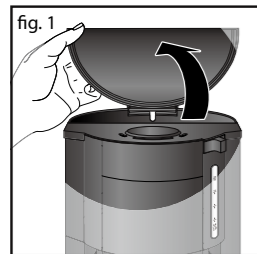

**SAFETY INSTRUCTIONS**

- **Read the instructions for use carefully before using your appliance for the first time and retain them for future reference: the manufacturer does not accept responsibility for use that does not comply with the instructions.**
- This appliance is not intended for use by persons (including children) with reduced physical, sensory or mental capacities, or lack of experience and knowledge, unless they have been given supervision or instruction concerning use of the appliance by a person responsible for their safety.
- Children should be supervised to ensure that they do not play with the appliance.
- This appliance may be used by persons with reduced physical, sensory or mental capabilities, or whose experience or knowledge is not sufficient, provided they are supervised or have received instruction to use the device safely and understand the dangers. Children should not use the device.
- This appliance may be used by children of at least 8 years of age, as long as they are supervised and have been given instructions about using the appliance safely and are fully aware of the dangers involved. Cleaning and maintenance by the user should not be carried out by children unless they are at least 8 years of age and are supervised by an adult.
- Keep the appliance and its cord out of reach of children under 8 years of age.
- Do not use the appliance if the power cord or plug is damaged. The power cord must be replaced by the manufacturer, its after-sales service or similarly qualified persons in order to avoid a hazard.
- Do not immerse the appliance, power cord or plug in water or any other liquid.
- Your appliance is designed for domestic use only.
- It is not intended to be used in the following applications, and the guarantee will not apply for:
  - staff kitchen areas in shops, offices and other working environments;
  - farm houses;
  - by clients in hotels, motels and other residential type environments;
  - bed and breakfast type environments.

- Always follow the cleaning instruction to clean your appliance;
  - Unplug the appliance.
  - Do not clean the appliance while hot.
  - Clean with a damp cloth or sponge.
  - Never immerse the appliance in water or put it under running water.
- **WARNING:** Risks of injuries if you don't use this appliance correctly.
- This coffee-maker shall not be placed in a cabinet when in use.
- Your appliance is intended for domestic use inside the home only at an altitude below 2000 m.
- **For your safety, this appliance meets applicable standards and regulations (Directives on Low Voltage, Electromagnetic Compatibility, Materials in contact with food articles, Environment, etc.).**
- This appliance is designed to function on AC current only. Before using it for the first time, check that your mains supply voltage matches that indicated on the appliance data plate.
- **Any connection error will invalidate your guarantee.**
- Given the diverse standards in effect, if the appliance is used in a country other than that in which it is purchased, have it checked by an Approved Service Centre.
- Do not use an extension lead. If you accept liability for doing so, only use an extension lead which is in good condition, has a plug with an earth connection and is suited to the power rating of the appliance.
- This appliance is not intended to function using an external time-switch or a separate remote control system.
- Never leave the appliance unattended whilst connected to the power supply, even if for a few moments, especially where children are present.
- Do not let the power cord hang where children may reach it.
- Switch off and disconnect the appliance from the power supply before carrying out cleaning & maintenance or when not in use.
- Never disconnect the plug by pulling on the power cord.
- Any intervention other than normal cleaning and maintenance by the customer must be performed by an Approved Service Centre.
-  The warming plate is very hot when the appliance is in use.
- Never place your hand on the warming plate while the coffee maker is in operation.
- Allow the appliance to cool down completely before you clean and store it.
- Never insert your hand inside the thermal pot.
- Do not use the insulated pot without its lid.
- Do not use the insulated pot over a flame or on electric cooking hobs.
- Do not put water into the appliance when it is still warm.
- Always close the lid when the coffee maker is in operation.
- All appliances are subject to rigorous quality inspection. Practical tests using appliances taken at random are conducted and this may explain any possible traces of use.
- The isothermal pot (Depending on model) is not dishwasher proof and should not be used in a microwave.
- The power cord must never be close to or in contact with hot parts of the appliance, close to a source of heat or resting on sharp edges.
- Never place the appliance close to a wall or below a wall cupboard. The steam could cause damage.
- Never place the appliance below or close to easily inflammable objects (e.g. curtains, etc.).
- After switching on your coffee maker, never put your hand on the warming plate when you are removing the jug from the coffee maker. While in operation, this plate has a very high temperature, which could cause burns.



**CAUTION: the safety precautions are part of the appliance. Read them carefully before using your new appliance for the first time. Keep them in a place where you can find and refer to them later on.**

## DESCRIPTION

- a - lid
- b - filter holder
- c - water level indicator
- d - Insulated carafe
- e - On/Off button
- f - base

## BEFORE FIRST USE

- Remove all packaging and other accessories inside as well as outside the appliance.
- Operate the coffee maker for the first time without coffee, and with a full tank of water to rinse the circuit.
- The insulated carafe is not dishwasher- or microwave-safe.

## PREPARATION OF THE COFFEE

- Follow the illustrations from **1 to 12**.
- Use only cold water and a No.4 filter paper.
- An anti-drip system allows you to remove the carafe as coffee is being made. Replace it quickly to prevent overflowing.
- Do not exceed the maximum quantity of water.

Place the ground coffee directly inside the paper filter. After use, throw away the coffee grounds and rinse the filter holder under running water.

The recommended quantity of ground coffee for one cup is a level spoonful of standard grind coffee (maximum of 7 grams).

### **Your coffee maker is equipped with an automatic stop system:**

- The appliance will stop automatically after approximately 5 minutes.
- The appliance may be turned off at any time by pressing the on/off button

## INSULATED POT

- Keep warm:  
Temper the pot in advance for a few minutes with warm water and empty it.
  - Your insulated pot keeps your drink warm for 4 hours.
  - Do not use it for soups or salty preparations.
- Keep cool  
Cool down the pot using cold water and empty it prior to filling it with a cool drink.

## CLEANING

- Unplug the appliance.
- Do not clean the appliance when hot.
- Clean with a damp cloth or sponge.
- Never put the appliance in water or under running water.
- To remove the used grounds, remove filter holder from the coffee maker.
- No element of your coffee maker is dishwasher-safe.

## DESCALING

### ■ Why descale

The scale is naturally deposited in your coffee maker. Descaling preserves the coffee maker and ensures better longevity. Descaling ensures a consistent quality of coffee. The scale may permanently deteriorate the performance of the machine. The guarantee does not cover appliances which become faulty because the descaling operations have not been carried out regularly.

### ■ When to descale

The frequency of descaling depends on the water hardness and the number of coffee cycles. When the following signs are encountered: cycle time lengthened, high evaporation, high level of noise at the end of cycle, stop during the cycle, **it signifies that your machine is calcified.**

The descaling of the coffeemaker must take place between 30 and 40 cycles, depending on the water hardness.

### How to descale your KRUPS coffee maker

Use the KRUPS® descaling solution diluted in 0.5l of water or 250 ml of commercially available white vinegar in half-litre of water.

Pour the solution into the water tank (without coffee).

Start the cycle (without coffee). After 2 min, manually stop the cycle. Leave it still for an hour. Restart the coffee to complete the cycle.

To rinse the machine, run 2 cycles with water but no coffee.

Repeat the operation if necessary.

**■ The guarantee does not cover appliances which become faulty because the descaling operations have not been carried out regularly.**

## STORING THE CORD

Any unused cord can be stored underneath the appliance. **Fig. 13**

## IN THE EVENT OF PROBLEMS

### ■ Check:

- the connection.
- make sure that the switch light is on.

### ■ If the water flow time or the noise is excessive:

- descale your coffee maker

■ **Your appliance still does not work?** Please contact our Customer Relations Team first for expert help and advice.

### ■ The appliance is leaking:

- make sure that the tank has not been filled above the maximum level

### ■ The filter holder is overflowing or the coffee is coming out too slowly:

- There are too many coffee grounds
- The coffee grounds are too fine and unsuitable for a filter coffee maker
- The spout has been removed for too long during the preparation cycle.
- The paper filter is not fully open or has not been correctly fitted.

### ■ Environment protection first !



① Your appliance contains valuable materials that can be recovered or recycled.

➡ Leave it at a local civic waste collection point.

**CONSIGNES DE SÉCURITÉ**

- **Lire attentivement le mode d'emploi avant la première utilisation de votre appareil et conservez-le : une utilisation non conforme dégagerait le fabricant de toute responsabilité.**
- Cet appareil n'est pas prévu pour être utilisé par des personnes (y compris les enfants) dont les capacités physiques, sensorielles ou mentales sont réduites ou des personnes dénuées d'expérience ou de connaissance, sauf si elles ont pu bénéficier, par l'intermédiaire d'une personne responsable de leur sécurité, d'une surveillance ou d'instructions préalables concernant l'utilisation de l'appareil.
- Il convient de surveiller les enfants pour s'assurer qu'ils ne jouent pas avec l'appareil.
- Cet appareil peut être utilisé par des personnes dont les capacités physiques, sensorielles ou mentales sont réduites ou dont l'expérience ou les connaissances ne sont pas suffisantes, à condition qu'ils bénéficient d'une surveillance ou qu'ils aient reçu des instructions quant à l'utilisation de l'appareil en toute sécurité et en comprennent bien les dangers potentiels. Les enfants ne doivent pas utiliser l'appareil comme un jouet.
- Cet appareil peut être utilisé par des enfants âgés d'au moins 8 ans, à condition qu'ils bénéficient d'une surveillance ou qu'ils aient reçu des instructions quant à l'utilisation de l'appareil en toute sécurité et qu'ils comprennent bien les dangers encourus. Le nettoyage et l'entretien par l'utilisateur ne doivent pas être effectués par des enfants, à moins qu'ils ne soient âgés de plus de 8 ans et qu'ils soient sous la surveillance d'un adulte.
- Conserver l'appareil et son câble hors de portée des enfants âgés de moins de 8 ans.
- Si le câble d'alimentation ou la fiche sont endommagés, n'utilisez pas l'appareil. Afin d'éviter tout danger, faites obligatoirement remplacer la pièce par le fabricant, son service après-vente, un centre agréé ou des personnes de qualification similaire.
- Ne pas mettre l'appareil, le câble d'alimentation ou la fiche dans l'eau ou tout autre liquide.
- Votre machine a été conçue pour un usage domestique seulement.

- Votre machine n'a pas été conçue pour être utilisée dans les cas suivants qui ne sont pas couverts par la garantie :
  - dans des coins de cuisines réservés au personnel dans des magasins, bureaux et autres environnements professionnels,
  - dans des fermes,
  - par les clients des hôtels, motels et autres environnements à caractère résidentiel,
  - dans des environnements de type chambres d'hôtes.
- Toujours suivre les instructions de nettoyage pour nettoyer votre appareil;
  - Débrancher l'appareil.
  - Ne pas nettoyer l'appareil chaud.
  - Nettoyer avec un chiffon ou une éponge humide.
  - Ne jamais mettre l'appareil dans l'eau ou sous l'eau courante.
- **AVERTISSEMENT** : Risques de blessures en cas de mauvaise utilisation de l'appareil.
- La cafetière ne doit pas être placée dans un placard lorsqu'elle est utilisée.
- Votre appareil est destiné uniquement à un usage domestique et à l'intérieur de la maison et à une altitude inférieure à 2000 m.
- **Pour votre sécurité, cet appareil est conforme aux normes et réglementations applicables (Directives Basse Tension, Compatibilité Electromagnétique, Matériaux en contact des aliments, Environnement,...).**
- Avant de brancher l'appareil, vérifiez que la tension d'alimentation de votre installation correspond à celle de l'appareil et que la prise de courant comporte bien la terre.
- Toute erreur de branchement annule la garantie.**
- Toute intervention autre que le nettoyage et l'entretien usuel par le client doit être effectuée par un centre service agréé.
- Ne pas laisser pendre le câble d'alimentation à portée de main des enfants.
- Pour votre sécurité, n'utilisez que des accessoires et des pièces détachées du fabricant adaptés à votre appareil.
- Ne pas débrancher la fiche de la prise en tirant sur le câble.
- Ne pas utiliser le pot isotherme sur une flamme et sur des plaques de cuisinières électriques.
- Ne pas remettre d'eau dans l'appareil s'il est encore chaud.
- Toujours fermer le couvercle lors du fonctionnement de la cafetière.
- Tous les appareils sont soumis à un contrôle qualité sévère. Des essais d'utilisation pratiques sont faits avec des appareils pris au hasard ce qui explique d'éventuelles traces d'utilisation.
- Le pot isotherme (selon modèle) ne doit être placé ni dans un four à micro-ondes, ni au lave-vaisselle.
- N'utilisez pas le pot isotherme sans son couvercle.





**AVERTISSEMENT : Les consignes de sécurité font partie de l'appareil. Veuillez les lire attentivement avant d'utiliser votre nouvel appareil. Gardez-les dans un endroit où vous pourrez les retrouver et vous y référer ultérieurement.**

## DESCRIPTIF :

- a** - couvercle
- b** - porte filtre
- c** - indicateur de niveau d'eau
- d** - carafe isotherme
- e** - bouton marche arrêt
- f** - base

## AVANT LA PREMIÈRE UTILISATION

- Enlever tous les emballages, autocollants ou accessoires divers à l'intérieur comme à l'extérieur de l'appareil.
- Faire fonctionner une première fois votre cafetière filtre sans café avec l'équivalent d'une carafe d'eau pour la rincer (maximum 1 litre).
- La carafe isotherme ne passe pas au lave-vaisselle ni au micro-ondes.

## PRÉPARATION DU CAFÉ

- Suivre les illustrations de **1 à 12**
- Utiliser uniquement de l'eau froide et un filtre papier n°4.
- Un système anti-goutte vous permet de retirer la carafe en cours de réalisation. Remplacez-la rapidement pour éviter tout débordement.
- Ne pas dépasser la quantité d'eau maximum.

Placer le café moulu directement dans le filtre papier. Après usage, jeter le marc de café, et rincer le porte filtre à l'eau courante.

La quantité de mouture préconisée pour une tasse est une cuillère rase fournie pour une mouture standard (7grammes maximum).

### **Votre cafetière est équipée d'un système d'arrêt automatique :**

- L'appareil s'arrêtera automatiquement après environ 5 min.
- L'appareil peut-être éteint à tout moment en appuyant sur le bouton marche arrêt (e).

## POT ISOTHERME

- **Maintien au chaud**  
Tempérez le pot au préalable quelques minutes avec de l'eau chaude et vider le.  
- Votre pot isotherme maintient votre boisson au chaud pendant 4 heures.  
- Ne l'utilisez pas pour des soupes ou des préparations salées.
- **Maintien au froid**  
- Refroidissez le pot avec de l'eau froide et videz le avant de le remplir avec une boisson froide.

## NETTOYAGE

- Débrancher l'appareil.
- Ne pas nettoyer l'appareil chaud.
- Nettoyer avec un chiffon ou une éponge humide.
- Ne jamais mettre l'appareil dans l'eau ou sous l'eau courante.
- Pour évacuer la mouture usagée, retirer le porte-filtre de la cafetière.
- Aucun élément de votre cafetière ne doit être mis au lave-vaisselle.

## DÉTARTRAGE

### ■ Pourquoi détartrer

Le calcaire se dépose naturellement dans votre cafetière. Le détartrage préserve la cafetière et lui assure une meilleure longévité. Le détartrage assure une qualité de café constante dans le temps. Le calcaire risque d'altérer de façon définitive les performances de la machine. Les dysfonctionnements liés à l'entartrage ne seront pas pris sous garantie en cas de retour du produit.

### ■ Quand détartrer

La fréquence du détartrage dépend de la dureté de l'eau et du nombre de cycle de café. Lorsque l'on rencontre les signes suivants : temps de cycle rallongé, forte vaporisation, niveau de bruits élevé en fin de cycle, arrêt en cours de cycle, **cela signifie que votre machine est entartrée.**

Le détartrage de la cafetière doit avoir lieu entre 30 et 40 cycles selon la dureté de l'eau.

### Comment détartrer votre cafetière KRUPS

Utiliser la solution de détartrage KRUPS® diluée dans un demi litre d'eau ou 25 cl de vinaigre blanc dans un demi litre d'eau.

Verser la solution dans le réservoir d'eau (sans café).

Lancer le cycle (sans café). Après 2 min, interrompre manuellement le cycle. Laisser reposer une heure.

Redémarrer la cafetière pour achever le cycle.

Afin de rincer la machine, lancer 2 cycles avec de l'eau mais sans café.

Renouveler l'opération si nécessaire.

■ **La garantie exclut les cafetières ne fonctionnant pas ou mal par absence de détartrage.**

## RANGEMENT CORDON

Le cordon non utilisé peut-être logé sous l'appareil. **Fig. 13**

## EN CAS DE PROBLÈME

### ■ Vérifier :

- le branchement.
- que l'interrupteur est allumé.

### ■ Le temps d'écoulement de l'eau est trop long ou les bruits sont excessifs :

- détarrez votre cafetière.

■ **Votre appareil ne fonctionne toujours pas ?** Adressez-vous à un centre service agréé Krups (voir liste dans le livret «Krups Service»).

### ■ Il semble que l'appareil ait une fuite :

- vérifier que le réservoir n'est pas rempli au delà du repère maximal

### ■ Le porte-filtre déborde ou le café s'écoule trop lentement :

- La quantité de mouture est trop importante
- Votre mouture est trop fine et ne convient pas à une cafetière filtre
- La verseuse a été retirée trop longtemps pendant le cycle de préparation.
- Le papier filtre n'est pas bien ouvert ou est mal positionné.

### ■ Participons à la protection de l'environnement !



① Votre appareil contient de nombreux matériaux valorisables ou recyclables.

➡ Confiez celui-ci dans un point de collecte pour que son traitement soit effectué.

## SICHERHEITSHINWEISE

- **Lesen Sie die Gebrauchsanweisung vor der ersten Verwendung Ihres Geräts aufmerksam: Bei unsachgemäßem Gebrauch übernimmt der Hersteller keine Haftung.**
- Ihr Gerät ist ausschließlich für den Hausgebrauch und den Betrieb in geschlossenen Räumen bestimmt.
- Wenn das Stromkabel oder der Stecker beschädigt sind, darf das Gerät nicht benutzt werden. Aus Sicherheitsgründen müssen Sie das Kabel unbedingt durch den Hersteller, autorisierten Kundendienstwerkstatt oder Personen mit ähnlicher Qualifikation ersetzen lassen.
- Tauchen Sie das Gerät, das Stromkabel oder den Stecker nicht in Wasser oder eine andere Flüssigkeit.
- Ihre Maschine wurde nicht entwickelt, um in folgenden, nicht von der Garantie gedeckten Fällen verwendet zu werden:
  - in Küchen für Mitarbeiter in Läden, Büros und anderen gewerblichen Bereichen,
  - auf Bauernhöfen,
  - von Hotel- und Moteltkunden oder Kunden anderer Unterkünfte,
  - in Unterkünften wie Gästezimmern.
- Befolgen Sie bei der Reinigung des Geräts stets die Reinigungsanweisungen;
  - Ziehen Sie den Stecker des Geräts aus der Steckdose.
  - Reinigen Sie nicht das noch heiße Gerät.
  - Reinigen Sie es mit einem Tuch oder einem feuchten Schwamm.
  - Tauchen Sie das Gerät niemals ins Wasser und halten Sie es nicht unter fließendes Wasser.
- **WARNHINWEIS:** Bei unsachgemäßem Gebrauch des Geräts besteht Verletzungsgefahr.
- **VORSICHT** heiße Oberflächen: Nach dem Gebrauch nicht die Heizplatte berühren, da sie noch Restwärme abgibt.
- Die Kaffeemaschine darf während des Gebrauchs nicht in einem Schrank stehen.
- Um Ihre Sicherheit zu gewährleisten, entspricht dieses Gerät den gültigen Normen und Vorschriften (Richtlinien zur Niederspannung, elektromagnetischen Verträglichkeit, Lebensmittelechtheit von Materialien, Umweltverträglichkeit, ...).
- Überprüfen Sie, bevor Sie das Gerät anschließen ob die Stromspannung Ihres Stromnetzes derjenigen des Geräts entspricht

und die Steckdose geerdet ist. Bei falschem Anschluss erlischt die Garantie.

- Alle Eingriffe, die über die Reinigung und normale Pflege durch den Kunden hinausgehen, müssen von einer autorisierten Kundendienstwerkstatt ausgeführt werden.
- Lassen Sie das Stromkabel nicht in Reichweite von Kindern herunterhängen.
- Verwenden Sie zu Ihrer eigenen Sicherheit nur für Ihr Gerät geeignete Zubehör- und Ersatzteile des Herstellers.
- Stecken Sie den Stecker nicht durch Ziehen am Stromkabel aus.
- Stellen Sie die Thermoskanne nicht auf eine Flamme oder elektrische Kochplatten.
- Geben Sie kein Wasser in das Gerät, wenn es noch heiß ist.
- Schließen Sie bei Betrieb der Kaffeemaschine stets den Deckel.
- Alle Geräte unterliegen einer strengen Qualitätskontrolle. An einzelnen Geräten werden nach dem Zufallsprinzip praktische Nutzungstests durchgeführt, was etwaige Gebrauchsspuren erklärt.
- Die Thermoskanne darf weder in ein Mikrowellengerät noch in die Geschirrspülmaschine gestellt werden.
- Benutzen Sie die Thermoskanne nicht ohne Deckel.
- Das Gerät ist nur für den Gebrauch im häuslichen Innenbereich unter einer Höhenlage von 2000 m bestimmt.

### **FÜR LÄNDER DIE DEN EUROPÄISCHEN REGELUNGEN UNTERLIEGEN (CE-KÄNZEICHNUNG):**

- Dieses Gerät kann von Kindern ab 8 Jahren und darüber benutzt werden, wenn sie beaufsichtigt oder bezüglich des sicheren Gebrauchs des Gerätes unterwiesen wurden und die daraus resultierenden Gefahren verstanden haben. Reinigung und eine **Wartung durch den Benutzer** dürfen nicht durch Kinder durchgeführt werden, es sei, denn sie sind älter als 8 Jahre und werden beaufsichtigt. Das Gerät und seine Anschlussleitung sind von Kindern jünger als 8 Jahre fernzuhalten.
- Kinder dürfen nicht mit dem Gerät spielen.
- Dieses Gerät kann von Personen mit reduzierten physischen, sensorischen oder mentalen Fähigkeiten oder Mangel an Erfahrung und/oder Wissen benutzt werden, wenn sie beaufsichtigt oder bezüglich des sicheren Gebrauchs des Gerätes unterwiesen wurden und die daraus resultierenden Gefahren verstanden haben.

## FÜR ANDERE LÄNDER, DIE, NICHT DEN EUROPÄISCHEN REGELUNGEN UNTERLIEGEN:

- Dieses Gerät ist nicht dafür vorgesehen, von Personen (oder Kindern) verwendet zu werden, deren physische, sensorische oder mentale Fähigkeiten verringert sind, oder von Personen, die unzureichende Erfahrung oder Kenntnisse besitzen, außer sie werden von einer Person überwacht, die für ihre Sicherheit verantwortlich ist, oder zuvor hinsichtlich des Gebrauchs des Geräts unterwiesen.
- Kinder müssen überwacht werden, um sicherzustellen, dass sie nicht mit dem Gerät spielen.



**ACHTUNG: Die Sicherheitshinweise sind Teil des Gerätes. Bitte lesen Sie die Anweisungen und Sicherheitshinweise vor der Inbetriebnahme des Gerätes aufmerksam durch. Bewahren Sie sie auf, damit Sie sie bei Bedarf schnell zur Hand nehmen können.**

### BESCHREIBUNG

- a - Deckel
- b - Filterträger
- c - Wasserstandsanzeige
- d - Thermoskanne
- e - Betriebsschalter
- f - Basis

### VOR DEM ERSTEN GEBRAUCH

- Entfernen Sie sowohl innen als auch außen am Gerät die gesamte Verpackung und die verschiedenen Zubehörteile.
- Führen Sie vor dem ersten Gebrauch des Filter-Kaffeeautomaten einen Durchlauf ohne Kaffeemehl mit dem Inhalt einer Glaskanne (maximal 1 Liter) durch, um den Automaten mit Wasser auszuspülen.
- Die Thermoskanne nicht in eine Geschirrspülmaschine oder eine Mikrowelle stellen.

### BEDIENUNG

- Beachten Sie die Abbildungen **1 bis 12**.
- Verwenden Sie nur kaltes Wasser und einen Papierfilter Nr. 4.
- Das Tropfschutzsystem ermöglicht Ihnen, die Kanne während des Brühvorgangs aus der Maschine zu nehmen. Stellen Sie die Kanne bald zurück, um ein Überlaufen des Filters zu vermeiden.
- Füllen Sie das Wasser nicht über die max. Markierung im Wasserbehälter ein.

Geben Sie den gemahlene Kaffee direkt in den Papierfilter. Entsorgen Sie den Kaffeesatz nach der Verwendung und spülen Sie den Filterträger unter laufendem Wasser ab.

Die empfohlene Menge Kaffeepulver für eine Tasse ist ein gestrichener Löffel (im Lieferumfang enthalten) reguläres Kaffeepulver (maximal 7 Gramm).

#### Ihr Kaffeeautomat ist mit einer automatischen Abschaltung ausgestattet:

- Ca. 5 Min. nach dem Durchlauf schaltet sich das Gerät automatisch ab.
- Das Gerät kann jederzeit ausgeschaltet werden. Drücken Sie hierzu die Ein-/Aus-Taste (E)

## THERMOSKANNE

### ■ Warmhalten

Wärmen Sie zuvor die Kanne einige Minuten mit heißem Wasser an und gießen Sie das Wasser dann aus. Ihre Thermoskanne hält Ihr Getränk für etwa 4 Stunden warm.

- Verwenden Sie die Kanne nicht für Suppen oder salzhaltige Getränke.

### ■ Kalthalten

- Kühlen Sie die Kanne mit kaltem Wasser vor und gießen Sie das Wasser weg, bevor Sie ein kaltes Getränk einfüllen.

## REINIGUNG

■ Ziehen Sie den Netzstecker.

■ Reinigen Sie das Gerät nicht, wenn es heiß ist.

■ Reinigen Sie das Gerät mit einem feuchten Tuch oder Schwamm.

■ Reinigen Sie das Gerät niemals in oder unter fließendem Wasser.

■ Um das gebrauchte Kaffeemehl zu entfernen, nehmen Sie den Filter aus dem Kaffeautomaten heraus.

■ Keines der Elemente Ihrer Kaffeemaschine kann in einer Geschirrspülmaschine gereinigt werden.

## ENTKALKUNG

### ■ Warum entkalken?

Kalkablagerungen in Ihrer Kaffeemaschine sind ganz natürlich. Das Entkalken schützt Ihre Kaffeemaschine und gewährleistet eine längere Lebensdauer. Die Entkalkung gewährleistet darüber hinaus eine konstante Kaffeequalität über die gesamte Betriebsdauer. Die Verkalkung kann die Leistung Ihrer Maschine unwiderruflich beeinträchtigen. Die durch die Verkalkung entstehenden Funktionsstörungen werden im Falle einer Reklamation des Produkts nicht von der Garantie abgedeckt.

### ■ Wann entkalken?

Wie oft entkalkt werden soll, hängt von der Wasserhärte und der Anzahl der Kaffeezyklen ab. Falls folgendes Verhalten auftritt: verlängerte Zyklusdauer, starke Verdampfung, verstärkter Geräuschpegel am Zyklusende, Abbruch während des Zyklus, **dann bedeutet dies, dass Ihre Maschine verkalkt ist.**

Die Kaffeemaschine muss je nach Wasserhärte jeweils nach 30 bis 40 Brühvorgängen entkalkt werden.

### Entkalkung Ihrer KRUPS-Kaffeemaschine

Verwenden Sie entweder das Entkalkungsmittel von KRUPS®, welches in einem halben Liter Wasser aufgelöst wird, oder 25 cl weißen Essig, der in einen halben Liter Wasser gegeben wird.

Schütten Sie die jeweilige Lösung in den Wasserbehälter (ohne Kaffee).

Starten Sie den Zyklus (ohne Kaffee). Unterbrechen Sie den Zyklus manuell nach 2 Minuten. Warten Sie eine Stunde. Starten Sie die Kaffeemaschine erneut, um den Zyklus abzuschließen.

Um die Maschine zu spülen, lassen Sie 2 Zyklen mit Wasser (1Liter) und ohne Kaffee durchlaufen. Wiederholen Sie den Vorgang falls erforderlich.

■ **Von der Garantie ausgeschlossen sind Ausfälle oder Funktionsstörungen des Geräts infolge nicht durchgeführter Entkalkungen.**

## KABELSTAUFACH

Das nicht benötigte Kabel kann an der Unterseite des Gerätes untergebracht werden. ( Fig. 13)

## WAS TUN IM FALLE EINES DEFEKTS?

### ■ Überprüfen Sie:

- den Netzanschluss

- ob der Schalter eingeschaltet ist.

■ Dauert der Durchlauf des Wassers zu lange oder treten verstärkte Geräusche auf:

- entkalken Sie Ihren Kaffeautomaten.

- **Ihr Gerät funktioniert immer noch nicht?** Wenden Sie sich an einen Krups Kundendienst (siehe Liste im Krups Serviceheft).
- **Am Gerät scheint ein Leck aufzutreten:**
  - Überprüfen Sie, dass der Wasserbehälter nicht über die maximale Markierung hinaus befüllt wurde.
- **Der Filterträger läuft über oder der Kaffee fließt zu langsam durch:**
  - Die Kaffeemehlmenge ist zu groß.
  - Das verwendete Kaffeemehl ist zu fein und nicht für einen Filter-Kaffeeautomaten geeignet.
  - Die Kaffeekanne wurde zu lange während des Brühvorgangs aus der Kaffeemaschine entfernt.
  - Der Papierfilter ist nicht richtig geöffnet oder falsch platziert.
  
- **Helfen Sie, unsere Umwelt zu schützen!**



❗ Ihr Gerät enthält wertvolle Rohstoffe, die wiederverwertet werden können.

♻️ Geben Sie Ihr Gerät deshalb bitte bei einer Sammelstelle Ihrer Stadt oder Gemeinde ab.



## PRECAUZIONI DI SICUREZZA

- **Leggere attentamente il manuale d'istruzioni prima del primo utilizzo dell'apparecchio: un uso scorretto libera il produttore da qualsiasi responsabilità.**
- Questo apparecchio non deve essere utilizzato da persone (compresi i bambini) le cui capacità fisiche, sensoriali o mentali sono ridotte o da persone senza esperienza o conoscenza, a meno che non siano sorvegliate o siano state istruite sull'uso del prodotto da una persona responsabile della loro sicurezza..
- Si consiglia di sorvegliare i bambini per accertarsi che non giochino con l'apparecchio.
- Questo apparecchio può essere usato da bambini di almeno 8 anni e da persone affette da disabilità fisiche, sensoriali o mentali o prive di esperienza o conoscenza dell'apparecchio se correttamente sorvegliati o se sono stati istruiti sull'uso sicuro dell'apparecchio e conoscono i rischi correlati. Le operazioni di pulizia e manutenzione ordinaria non devono essere effettuate da bambini non sorvegliati.
- Conservare l'apparecchio e il cavo di alimentazione fuori dalla portata di bambini minori di 8 anni.
- Questo apparecchio è destinato unicamente all'uso domestico e in interni.
- Questo apparecchio può essere utilizzato da bambini di età inferiore a 8 anni, purché possano beneficiare di sorveglianza e istruzioni sull'uso sicuro dell'apparecchio e siano coscienti dei rischi connessi. La pulizia e la manutenzione non devono essere eseguite da bambini, a meno che non abbiano più di 8 anni di età e che siano sorvegliati da un adulto.
- Non usare l'apparecchio se il cavo di alimentazione o la spina sono danneggiati. Per evitare pericoli, fare sostituire il componente unicamente dal produttore, dal suo centro di assistenza, da un centro di assistenza autorizzato o da tecnici qualificati.
- Non immergere l'apparecchio, il cavo di alimentazione o la spina in acqua o altri liquidi.



- Questo apparecchio non è progettato per essere usato nei seguenti luoghi, pena l'invalidità della garanzia:
    - cucine riservate al personale di negozi, uffici o altri ambienti professionali,
    - case coloniche,
    - stanze di alberghi, motel e altri edifici residenziali;
    - camere in affitto e altri ambienti analoghi.
  - Seguire sempre le istruzioni di pulizia per pulire l'apparecchio;
    - Scollegare l'apparecchio.
    - Non pulire l'apparecchio quando è ancora caldo.
    - Pulire con un panno o con una spugna umida.
    - Non immergere né mettere sotto l'acqua corrente l'apparecchio.
  - **AVVERTENZA:** Rischi di ferite in caso di uso scorretto dell'apparecchio.
  - Questa macchina da caffè non deve essere posizionata all'interno di un mobile quando è in funzione.
  - Questo apparecchio è destinato all'uso domestico ed esclusivamente a un'altitudine inferiore a 2000 m.
  - **Per motivi di sicurezza, questo apparecchio è conforme alle norme e alle leggi in vigore (Direttive Bassa tensione, Compatibilità elettromagnetica, Materiali a contatto con prodotti alimentari, Ambiente...).**
  - Prima di collegare l'apparecchio alla rete elettrica, verificare che la tensione della rete in uso corrisponda a quella dell'apparecchio e che la presa di corrente sia dotata di messa a terra.
- Collegamenti elettrici scorretti comportano l'annullamento della garanzia.**
- Interventi diversi dalle operazioni di pulizia e manutenzione ordinaria devono essere effettuati da un centro di servizio autorizzato.
  - Non far pendere il cavo di alimentazione in prossimità di bambini.
  - Per motivi di sicurezza, utilizzare esclusivamente accessori e parti di ricambio originali adatti all'apparecchio.
  - Non tirare il cavo per scollegare la spina dalla presa di corrente.
  - Non usare il recipiente isotermico su fornelli a gas o piastre elettriche.
  - Non aggiungere acqua nell'apparecchio se questo è ancora caldo.
  - Tenere il coperchio chiuso quando la caffettiera è in funzione.
  - Tutti gli apparecchi sono sottoposti a rigidi controlli di qualità. Poiché alcuni, presi a campione, sono oggetto di test di funzionamento, sull'apparecchio potrebbero essere presenti eventuali tracce di utilizzo.
  - La caraffa isotermica (A seconda del modello), al contrario, non deve essere né utilizzata nel microonde, né lavata nella lavastoviglie.
  - Non usare il recipiente isotermico senza il suo coperchio.

 **ATTENZIONE: Le precauzioni di sicurezza fanno parte dell'apparecchio. Leggere attentamente le precauzioni di sicurezza prima di usare l'apparecchio per la prima volta. Conservare in un posto dove possano essere trovate e consultate in seguito.**

## DESCRIZIONE

- a - Coperchio
- b - Porta filtro
- c - Indicatore del livello dell'acqua
- d - Caraffa isotermica
- e - Pulsante on/off
- f - Base

## AL PRIMO UTILIZZO

- Togliere tutti gli imballi, adesivi o accessori vari sia all'interno che all'esterno dell'apparecchio.
- Utilizzare la caffettiera a filtro una prima volta senza caffè con l'equivalente di una caraffa d'acqua per lavarla (massimo 1 litro).
- La caraffa isotermica non può essere lavata in lavastoviglie o riscaldata a microonde.

## PREPARAZIONE DEL CAFFÈ

- Seguire le **illustrazioni, dalla 1 alla 12**.
- Servirsi esclusivamente di acqua fredda e di un filtro in carta n° 4.
- Il sistema anti-goccia permette di rimuovere la caraffa durante la preparazione.
- Per evitare fuoriuscite, riposizionarlo rapidamente.
- Non superare la quantità massima d'acqua consigliata.

Introdurre il caffè macinato direttamente nel filtro di carta. Dopo l'uso, gettare il residuo di caffè e lavare il porta-filtro con acqua corrente.

La quantità di miscela standard raccomandata per una tazza è un cucchiaino raso (7 grammi al massimo).

**La caffettiera è dotata di un sistema di arresto automatico :**

- L'apparecchio si fermerà automaticamente dopo circa 5 min.
- È possibile spegnere la caffettiera in qualsiasi momento premendo il pulsante di avvio/arresto (e).

## RECIPIENTE ISOTERMICO

- **Mantenimento al caldo**  
Prima dell'uso, riscaldare il recipiente per qualche minuto riempiendolo di acqua calda, quindi svuotarlo.  
- Il recipiente isoteramico mantiene le bevande calde per 4 ore.  
- Non usarlo per zuppe o preparazioni salate.
- **Mantenimento al freddo**  
- Raffreddare il recipiente con dell'acqua fredda e svuotarlo prima di riempirlo con una bevanda fredda.

## PULIZIA

- Staccare la spina dell'apparecchio dalla corrente.
- Non pulire l'apparecchio quando è caldo.
- Pulire con un panno o una spugna inumiditi.
- Non immergerlo mai nell'acqua né bagnarlo sotto l'acqua corrente.
- Per rimuovere i residui di caffè macinato, estrarre il porta-filtro dalla caffettiera.
- Nessun elemento della caffettiera può essere lavato in lavastoviglie.

## RIMOZIONE DEL CALCARE

### ■ Perché effettuare la decalcificazione

Il calcare si deposita naturalmente nella caffettiera. La decalcificazione preserva la caffettiera e ne prolunga la durata di vita. La decalcificazione assicura una qualità di caffè costante nel tempo. Il calcare potrebbe alterare in via definitiva le prestazioni dell'apparecchio. I malfunzionamenti legati alla presenza di calcare non sono coperti dalla garanzia in caso di restituzione del prodotto.

### ■ Quando effettuare la decalcificazione

La frequenza della decalcificazione dipende dalla durezza dell'acqua e dal numero di cicli di caffè. Quando si verificano le seguenti condizioni: aumento della durata del ciclo, forte presenza di vapore, rumore elevato al termine del ciclo, arresto durante il ciclo. **In questi casi, l'apparecchio dev'essere decalcificato.** A seconda della durezza dell'acqua, è necessario effettuare la decalcificazione ogni 30 o 40 cicli.

### ■ Come decalcificare la caffettiera KRUPS

Usare la soluzione anticalcare KRUPS® diluita in mezzo litro d'acqua o 25 cl di aceto bianco in mezzo litro d'acqua. Versare la soluzione nel serbatoio dell'acqua (senza caffè).

Avviare il ciclo (senza caffè). Dopo 2 minuti, interrompere manualmente il ciclo. Lasciare riposare per un'ora. Riavviare la caffettiera per portare a termine il ciclo.

Per risciacquare l'apparecchio, avviare 2 cicli con acqua ma senza caffè. Ripetere l'operazione se necessario.

**■ La garanzia esclude le caffettiere non funzionanti o malfunzionanti per mancata decalcificazione.**

## SISTEMAZIONE DEL CAVO

Il cavo non utilizzato può essere sistemato sotto l'apparecchio (**Fig. 13**).

## RISOLUZIONE DEI PROBLEMI

### ■ Verificare:

- il collegamento alla rete elettrica;
- l'accensione dell'interruttore.

### ■ Il tempo di scorrimento dell'acqua è troppo lungo o vengono emessi rumori eccessivi:

- eliminare il calcare dalla caffettiera.

**■ L'apparecchio continua a non funzionare?** Rivolgersi ad un centro di assistenza autorizzato Krups (consultare l'elenco nel libretto "Centri assistenza Krups").

### ■ Se si ha l'impressione che l'apparecchio perda:

- verificare che il serbatoio non sia pieno oltre il punto di massimo

### ■ Traboccamento dal porta-filtro o il caffè esce fuori troppo lentamente:

- La quantità di macinato è eccessiva
- La macinatura è troppo fine e non è adatta per una caffettiera a filtro
- La caraffa è stata rimossa per troppo tempo durante il ciclo di preparazione.
- Il filtro di carta non è stato aperto a sufficienza oppure è posizionato male.

### ■ Facciamo la nostra parte nella salvaguardia dell'ambiente!



❶ Il vostro apparecchio contiene numerosi materiali valorizzabili o riciclabili.

➡ Portateli in un centro di raccolta specializzato così che siano trattati in modo corretto.

## VEILIGHEIDSVOORSCHRIFTEN

- **Lees voor het eerste gebruik van het apparaat de gebruiksaanwijzing aandachtig door: gebruik dat niet in overeenstemming is met de gebruiksaanwijzing ontslaat de fabrikant van elke aansprakelijkheid.**
- Dit apparaat is niet bedoeld om zonder hulp of toezicht gebruikt te worden door kinderen of andere personen indien hun fysieke, zintuiglijke of mentale vermogen hen niet in staat stellen dit apparaat op een veilige wijze te gebruiken, tenzij ze van tevoren instructies hebben ontvangen betreffende het gebruik van dit apparaat door een persoon die verantwoordelijk is voor hun veiligheid, of deze persoon toezicht op hen houdt en hen op voorhand het gebruik van het apparaat uitlegt.
- Zorg ervoor dat kinderen niet met het apparaat spelen.
- Dit apparaat kan worden gebruikt door kinderen van minder dan 8 jaar en door personen met een beperkt fysiek, zintuiglijk of mentaal vermogen of personen zonder ervaring of kennis, als er op een gepaste manier toezicht wordt gehouden of als deze personen de instructies voor het gebruik van het apparaat correct hebben gekregen en als deze personen op de hoogte zijn van de mogelijke risico's. Kinderen mogen niet met het apparaat spelen. Kinderen mogen het apparaat niet schoonmaken of het onderhoud door de gebruiker niet uitvoeren als er geen toezicht op hen wordt gehouden.
- Bewaar het apparaat en zijn snoer buiten het bereik van kinderen onder de 8 jaar.
- Uw apparaat is alleen bedoeld voor gebruik thuis en binnenshuis.
- Dit apparaat mag worden gebruikt door kinderen vanaf 8 jaar als ze onder toezicht staan of als ze richtlijnen hebben gekregen om het apparaat veilig te kunnen hanteren en de risico's kennen. De reinigings- en onderhoudswerkzaamheden mogen niet door kinderen worden uitgevoerd tenzij ze ouder zijn dan 8 jaar en onder toezicht staan van een volwassene.
- Als het snoer of de stekker beschadigd zijn dient u het apparaat niet te gebruiken. Om elk gevaar te vermijden, dient de fabrikant, de servicedienst of personen met een gelijkwaardige vakbekwaamheid het onderdeel te vervangen.
- Dompel het apparaat, het snoer of de stekker nooit in water of in een andere vloeistof onder.

- Uw apparaat is niet ontworpen om gebruikt te worden in de volgende gevallen die niet door de garantie worden gedekt :
    - in keukenhoeken die zijn voorbehouden voor het personeel in een winkel, een kantoor of in andere professionele omgevingen,
    - door klanten in hotels, motels of andere overnachtingsgelegenheden,
    - zoals bed & breakfasts.
  - Volg voor de reiniging van uw apparaat steeds de reinigingsinstructies;
    - Het apparaat uitschakelen.
    - Niet reinigen als het apparaat nog warm is.
    - Reinigen met een vochtige doek of spons.
    - Het apparaat nooit in water onderdompelen of onder stromend water houden.
  - **WAARSCHUWING: Risico op verwondingen bij foutief gebruik van het apparaat.**
  - Plaats het koffiezetapparaat niet in een kast wanneer in werking.
  - Uw apparaat is bestemd voor huishoudelijk gebruik binnenshuis tot op een maximale hoogte van 2000 m.
  - **Voor uw veiligheid voldoet dit apparaat aan de toepasselijke normen en regelgevingen (Richtlijnen laagspanning, Elektromagnetische Compatibiliteit, Materialen in contact met voedingswaren, Milieu,...).**
  - Voordat u het apparaat aansluit dient u na te gaan of de spanning van uw installatie overeenkomt met die van het apparaat en of de aarding van de stekker goed werkt.
- Elke fout bij het aansluiten maakt de garantie ongeldig.**
- Behalve het schoonmaken en het onderhoud door de klant, dient elke interventie te worden uitgevoerd door een erkende servicedienst.
  - Zorg ervoor dat het snoer zich nooit binnen het handbereik van kinderen bevindt.
  - Voor uw eigen veiligheid dient u uitsluitend gebruik te maken van accessoires en onderdelen die zijn vervaardigd door de fabrikant en afgestemd zijn op uw apparaat.
  - Koppel de stekker niet los door aan het snoer te trekken.
  - Plaats de thermoskan niet op een vlam of een ingeschakelde elektrische kookplaat.
  - Giet geen water in het apparaat als het nog warm is.
  - Sluit het deksel altijd wanneer het koffiezetapparaat in werking is.
  - Alle apparaten worden onderworpen aan een strenge kwaliteitscontrole. Er worden praktische gebruikstests uitgevoerd op apparaten die willekeurig worden uitgekozen, wat eventuele sporen van gebruik kan verklaren.
  - De isothermische pot (Afhankelijk van het model) daarentegen kan niet in de microgolfoven of in de vaatwasmachine worden gebruikt.
  - Gebruik de thermoskan niet zonder deksel.

 **GEVAAR: De veiligheidsvoorschriften worden bij het apparaat geleverd. Lees deze voorschriften aandachtig door voordat u uw nieuw apparaat voor het eerst gebruikt. Bewaar ze op een veilige plek, zodat u ze later als referentie kunt inzien.**

## BESCHRIJVING

- a - deksel
- b - filterhouder
- c - waterniveau indicator
- d - thermoskam
- e - aan/uit-knop
- f - voet

## VOOR HET EERSTE GEBRUIK

- Verwijder het verpakkingsmateriaal en de accessoires aan de buiten- en binnenkant van het apparaat.
- Laat uw filterkoffiezetapparaat de eerste keer zonder koffie werken met een hoeveelheid water die overeenkomt met de koffiekam om het apparaat te spoelen (maximaal 1 liter).
- De thermoskam is niet vaatwasser- of magnetronbestendig.

## KOFFIE ZETTEN

- Volg de illustraties **1 tot 12** op
- Gebruik alleen koud water en een filter n°4.
- Het antidruppelsysteem maakt het mogelijk om de kan tijdens het koffiezetproces te verwijderen. Breng de kan snel weer op zijn plaats om overlopen te voorkomen.
- Nooit meer dan de aangegeven maximale hoeveelheid water gebruiken.

Doe de gemalen koffie rechtstreeks in de papieren filter. Gooi na gebruik het koffiedik weg en spoel de filterhouder onder stromend water.

De aanbevolen hoeveelheid gemalen koffie voor een standaard kopje koffie is een vlakke lepel (maximum 7 gram).

**Uw koffiezetapparaat is uitgerust met een systeem dat het apparaat automatisch stopzet :**

- Het apparaat schakelt zich na ongeveer 5 minuten automatisch uit.
- Schakel het apparaat op elk moment uit door op de aan/uit-knop (e) te drukken.

## THERMOSKAN

- Warm houden  
Vul de kan eerst enkele minuten met warm water en leeg het vervolgens.
  - Uw thermoskan kan uw drank gedurende 4 uur warm houden.
  - Gebruik de kan niet voor soep of zoute gerechten.
- Koud houden  
- Koel de kan af met koud water en leeg het voordat u het met een koude drank vult.

## SCHOONMAKEN

- Trek de stekker eruit.
- Het apparaat nooit schoonmaken wanneer het nog warm is.
- Reinigen met een doek of vochtige spons.
- Het apparaat nooit in water of onder stromend water plaatsen.
- Om het gebruikte koffiedik uit te nemen haalt u de filterhouder uit het koffiezetapparaat.
- Stop geen enkel onderdeel van uw koffiezetapparaat in de vaatwasser.

## ONTKALKEN

### ■ **Waarom ontkalken?**

Na verloop van tijd vormt er zich kalkaanslag in uw koffiezetapparaat. Ontkalk uw koffiezetapparaat voor betere prestaties en een langere levensduur. Door regelmatig te ontkalken wordt de kwaliteit van de koffie gegarandeerd. De kalkaanslag kan de prestaties van het apparaat beïnvloeden. Slechte werking ten gevolge van gebrekkige ontkalking wordt niet gedekt door de garantie.

### ■ **Wanneer ontkalken?**

De ontkalkingsfrequentie hangt af van de hardheid van het water en het aantal uitgevoerde koffiecycli. De volgende symptomen duiden op kalkaanslag: langere doorlooptijden, sterke verdamping, veel lawaai aan het einde van de cyclus, **onverwachte onderbrekingen tijdens de cyclus**.

Ontkalk het koffiezetapparaat na elke 30 tot 40 cycli, naargelang de waterhardheid.

### **Hoe uw KRUPS® koffiezetapparaat ontkalken?**

Los het KRUPS® ontkalkingsmiddel of 25 cl witte azijn op in een halve liter water.

Giet de oplossing in het waterreservoir (zonder koffie).

Start de cyclus (zonder koffie). Na 2 minuten onderbreekt u de cyclus handmatig. Laat één uur rusten. Start het koffiezetapparaat opnieuw om de cyclus te beëindigen.

Start 2 cycli zonder koffie maar met water om het apparaat te spoelen. Herhaal de procedure indien nodig.

■ **De garantie dekt geen schade ten gevolge van slechte of gebrekkige ontkalking.**

## HET SNOER OPBERGEN

Het snoer kan onder het apparaat opgeborgen worden wanneer het apparaat niet in gebruik is. **Fig. 13**

## IN GEVAL ER EEN PROBLEEM OPTREEDT

### ■ **controleer :**

- de aansluiting.
- of de schakelaar aan staat.

### ■ **De doorlooptijd is te lang of het apparaat maakt teveel geluid :**

- ontkalk het koffiezetapparaat.

■ **Uw apparaat doet het nog steeds niet ?** Wendt u tot een door Krups erkend service center (zie de lijst in het boekje Krups Service Stations).

### ■ **Het apparaat lijkt te lekken:**

- Zorg ervoor dat het waterreservoir niet tot boven de hoogste maatstreep is gevuld.

### ■ **De filterhouder loopt over of de koffie loopt te traag door.**

- Er zit te veel maaisel in de filterhouder.
- Het maaisel is te fijn en is niet geschikt voor een filterkoffiezetapparaat.
- De schenkan werd tijdens de koffiezetcyclus te lang verwijderd.
- Het filterpapier is niet goed open of is niet correct geplaatst.

### ■ **Bescherming van het milieu voorop!**



① Uw apparaat bevat talloze materialen die kunnen worden gerecycled.

➡ Breng het naar een verzamelpunt voor verwerking.

## TURVAOHJEET

- **Lue käyttöohjeet huolellisesti ennen laitteen ensimmäistä käyttöä: käyttöohjeiden vastainen käyttö vapauttaa valmistajan kaikesta vastuusta.**
- Tätä laitetta ei ole tarkoitettu sellaisten henkilöiden käyttöön (mukaan lukien lapset), joiden fyysiset, aistimilliset tai henkiset kyvyt ovat heikentyneet tai joilla ei ole tarpeeksi kokemusta tai tietoa laitteen käyttämiseksi, ellei heidän turvallisuudestaan vastuussa oleva henkilö ole ohjannut ja neuvonut heitä laitteen käytössä.
- Älä anna lasten leikkiä laitteella.
- Tätä laitetta voivat käyttää vähintään 8-vuotiaat lapset ja aikuiset, joiden fyysiset, aisteihin liittyvät tai henkiset kyvyt ovat rajoittuneet tai joilla ei ole riittävästi tietoa ja kokemusta, mikäli he ovat saaneet tietoa ja opastusta laitteen turvallisesta käytöstä ja jos he ymmärtävät laitteen käyttöön liittyvät riskit ja vaarat. Älä anna lasten leikkiä laitteella. Lapset eivät saa tehdä käyttäjälle sallittua puhdistusta ja huoltoa ilman valvontaa.
- Säilytä laite ja sen johto poissa alle 8-vuotiaiden lasten ulottuvilta.
- Laitteesi on tarkoitettu ainoastaan kotikäyttöön sisätiloissa.
- Tätä laitetta voivat käyttää vähintään 8-vuotiaat lapset edellyttäen, että he ovat aikuisen valvonnassa tai he ovat saaneet ohjausta laitteen turvallisessa käytössä ja he ymmärtävät siihen liittyvät vaarat. Alle 8-vuotiaat lapset eivät saa tehdä käyttäjälle kuuluvaa laitteen puhdistusta tai huoltoa ilman aikuisen valvontaa.
- Jos laitteen virtajohto tai pistoke on vioittunut, älä käytä laitetta. Vaaratilanteiden välttämiseksi vain valmistaja, valmistajan huoltopalvelu tai samanlaisen pätevyyden omaava henkilö voi vaihtaa vioittuneen osan.
- Älä laita laitetta, sähköjohtoa tai pistoketta veteen tai muuhun nesteeseen.
- Laitetta ei ole suunniteltu käytettäväksi seuraavissa käyttötarkoituksissa eikä takuu ole voimassa näissä tapauksissa:
  - henkilökunnalle varatut keittiötilat liikkeissä, toimistoissa ja muissa ammattimaisissa työympäristöissä,
  - maatilat,
  - hotellien, motellien ja muiden majoitusympäristöjen asukkaiden käyttöön,
  - Bed&Breakfast-tyyliset majoitusympäristöt.



- Noudata aina pesuohjeita pestessäsi laitetta;
  - Katkaise sähkövirta.
  - Älä puhdista laitetta kuumana.
  - Puhdista liinalla tai kostealla sienellä.
  - Älä koskaan laita laitetta veteen tai juoksevan veden alle.
- **VAROITUS:** Laitteen virheellisestä käytöstä saattaa aiheutua loukkaantumisriskejä.
- Kun kahvinkeitintä käytetään, se ei saa olla kaapissa.
- Laitteesi on tarkoitettu vain kotikäyttöön sisätiloissa sekä alle 2 000 metrin korkeudessa.
- **Turvallisuussyistä laite on voimassa olevien normien ja säädösten mukainen (alijännitedirektiivi, elektromagneettinen yhteensopivuus, ruokien kanssa kosketuksissa olevat materiaalit, ympäristö...).**
- Ennen laitteen kytkemistä sähköverkkoon varmista, että kotisi sähköjännite vastaa laitteen jännitettä, ja että sähköjohto on maadoitettu.

#### **Kaikki liitännäsvirheet kumoavat takuun.**

- Kaikki huoltotoimenpiteet, lukuun ottamatta käyttäjän suorittamaa normaalia puhdistusta tai huoltoa, tulee antaa valtuutetun huoltopalvelun tehtäväksi.
- Älä anna virtajohdon roikkua lasten ulottuvilla.
- Turvallisuussyistä älä käytä muita kuin laitteelle sopivia valmistajan lisätarvikkeita ja varaosia.
- Älä kytke laitetta irti vetämällä johdosta.
- Älä käytä termosastiaa liekin tai sähkölevyn päällä.
- Älä laita vettä kuumaan laitteeseen.
- Muista aina sulkea kansi kun kahvinkeitin on käynnissä.
- Kaikille laitteille suoritetaan tarkka laatutarkastus. Sattumanvaraisesti valituille laitteille tehdään käytännön testejä, minkä johdosta laitteissa saattaa näkyä käyttöjälkiä.
- Termoskannua (Riippuu mallista) ei kuitenkaan saa laittaa mikroaaltouuniin eikä astianpesukoneeseen.
- Älä käytä termosastiaa ilman kantta.



**HUOMIO: Turvaohjeet ovat osa laitetta. Lue ne huolellisesti, ennen kuin käytät laitetta ensimmäisen kerran. Säilytä ohjeita paikassa, josta löydät ne, jotta voit tutustua niihin myöhemmin.**

## KUVAUS

- a - kansi
- b - suodatinteline
- c - vedentason ilmaisin
- d - Termoskannu
- e - virtakatkaisin
- f - alusta

## ENNEN ENSIMMÄISTÄ KÄYTTÖKERTAA

- Poista kaikki pakkausmateriaalit tai lisätarvikkeet laitteen sisä- ja ulkopuolelta.
- Käynnistä suodatinkahvinkeitin ensimmäisen kerran ilman kahvia. Huuhtele laite kaatamalla säiliöön kannullinen vettä (enintään 1 litra) ja käynnistämällä laite.
- Termoskannua ei saa pestä astianpesukoneessa eikä laittaa mikroaaltouuniin.

## KAHVIN VALMISTUS

- Seuraa **kuvia 1 -12**.
- Käytä vain kylmää vettä ja suodatinpusseja kokoa 4. Käytä kahvinkeitintä ensimmäistä kertaa ilman kahvia vesisäiliön ollessa täysi huuhdellaksesi piirin.
- Tippalukko sallii kannun poistamisen kahvin valmistuksen aikana. Laita kannu nopeasti takaisin, jotta kahvi ei juokse yli.
- Älä ylitä veden maksimitasoa.

Laita jauhettu kahvi suoraan suodatinpaperiin. Käytön jälkeen heitä kahvinpurut roskakoriin ja huuhtele suodatinteline juoksevassa vedessä.

Suositteltu kahvin määrä yhtä kupillista kohti on tasainen lusikallinen suodatinkahvia (enintään 7 grammaa).

### **Kahvinkeitin on varustettu automaattisella sammutusjärjestelmällä :**

- Laite sammuu automaattisesti noin 5 minuutin kuluttua.
- Laitteen voi kytkeä pois päältä milloin tahansa virtapainiketta painamalla.

## TERMOSASTIA

- Lämpimänä pito:  
lämmittä astiaa etukäteen muutama minuutti lämpimällä vedellä ja tyhjennä sitten.  
– Termosastia pitää juoman lämpimänä 4 tuntia.  
– Älä laita siihen keittoja tai suolaisia ruokia.
- Kylmänä säilyttäminen  
– Jäähdytä astia kylmällä vedellä ja tyhjennä se ennen kuin täytät sen kylmällä juomalla.

## PUHDISTUS

- Irrota laite sähköverkosta
- Älä puhdista kuumaa laitetta
- Puhdista laite kostealla kankaalla tai sienellä
- Älä koskaan laita laitetta veteen tai juoksevan veden alle
- Kahvinporojen poistamiseksi on suodatinteline irrotettava kahvinkeitimestä
- Mitään kahvinkeitimen osaa ei saa pestä astianpesukoneessa.

## KALKINPOISTO

### ■ Miksi kalkki tulee poistaa?

Kalkkia kerääntyy kahvinkeittimeen luonnollisesti käytön aikana. Kalkinpoisto säilyttää kahvinkeittimeen kunnossa ja varmistaa pitkän käyttöiän. Kalkinpoisto takaa jatkuvan kahvinlaadun. Kalkin kerääntyminen saattaa muuttaa pysyvästi kahvinkeittimeen tehokkuutta. Takuu ei kata kalkin kerääntymiseen liittyviä toimintahäiriöitä, mikäli tuote halutaan palauttaa.

### ■ Milloin kalkinpoisto tehdään?

Kalkinpoiston tiheys riippuu veden kovuudesta ja kahvin valmistusjaksojen määrästä. Kun huomaat seuraavat seikat: pidentynyt kahvin valmistusjakso, voimakas höyryn muodostuminen, kahvin valmistusjakson lopussa kuuluva kova ääni, valmistusjakson äkillinen sammuminen, **se merkitsee, että laitteessasi on kalkkia.** Kahvinkeittimeen kalkinpoisto on tehtävä 30 tai 40 käyttökerran välein veden kovuudesta riippuen.

### ■ Miten kalkinpoisto tehdään KRUPS-kahvinkeittimele?

Käytä kalkinpoistoon KRUPS® -kalkinpoistoliuosta, joka on laimennettu puolella litralla vettä tai seosta, jossa on 25 cl valkoviinietikkaa ja puoli litraa vettä.

Kaada liuos vesisäiliöön (ilman kahvia).

Käynnistä kahvin valmistusjakso (ilman kahvia). 2 minuutin jälkeen keskeytä valmistusjakso manuaalisesti. Anna vaikuttaa tunnin ajan. Käynnistä kahvinkeitin uudelleen valmistusjakson päättämiseksi.

Huuhtele laite käynnistämällä valmistusjakso kaksi kertaa vedellä ilman kahvia. Toista kalkinpoisto uudelleen tarvittaessa.

■ **Takuu ei kata kahvinkeitimiä, jotka eivät toimi lainkaan tai toimivat huonosti kalkinpoiston suorittamatta jättämisen vuoksi.**

## JOHDON SÄILYTYS

Johdon voi kiertää laitteen alla olevaan säilytyspaikkaan. **Fig. 13**

## ONGELMATAPAUKSISSA

### ■ Tarkista:

- sähköliitäntä
- että virtakatkaisin on päällä.

### ■ Veden valumisaika on liian pitkä tai laite pitää liian kovaa käyntiääntä:

- poista laitteesta kalkki

### ■ Laite ei toimi vielääkään? Ota yhteys valtuutettuun Krups -huoltokeskukseen (katso listaa Krups-huoltokirjasessa)

### ■ Laite vuotaa:

- tarkista, että säiliöön ei ole laitettu liikaa vettä (vedenpinta maksimitason yläpuolella)

### ■ Kahvi valuu suodatintelineen yli tai tippuu liian hitaasti:

- suodatintelineessä on liikaa kahvinpuruja
- suodatintelineessä on liian hienoksi jauhettuja kahvinpuruja, jotka eivät sovi käytettäväksi suodatinkahvinkeitimessä
- Kannu on poistettu liian pitkäksi aikaa valmistuksen aikana.
- suodatinpaperi ei ole kunnolla auki tai sitä ei ole aseteltu oikein

### ■ Pidä huolta ympäristöstäsi!



① Laitteesi sisältää useita arvokkaita ja kierrätettäviä materiaaleja.

➡ Palauta se keräyspisteeseen tai valtuutettuun huoltopalveluun sen asianmukaista käsittelyä varten.

## SÄKERHETSANVISNINGAR

- **Läs bruksanvisningen noggrant innan du använder apparaten första gången: användning som apparaten inte är avsedd för friskriver tillverkaren från allt ansvar.**
- Den här apparaten är inte avsedd att användas av personer (inklusive barn) med nedsatt fysisk, sensorisk eller mental förmåga, eller av personer som saknar lämplig erfarenhet eller kunskap, om de inte står under uppsikt av eller har hjälp av en kompetent person som ansvarar för deras säkerhet, eller tidigare fått de instruktioner som krävs för att kunna använda apparaten.
- Barn bör hållas under uppsikt. De får inte leka med produkten.
- Den här apparaten får användas av barn över 8 år och av personer med bristande fysisk, sensorisk eller mental förmåga eller utan erfarenheter eller kunskaper, om de övervakas eller om de fått tydliga instruktioner om apparaten och medföljande risker. Barn får inte leka med apparaten. Rengöring och underhåll av apparaten får inte utföras av barn utan övervakning.
- Förvara apparat och tillhörande sladd utom räckhåll för barn under 8 år.
- Apparaten är endast avsedd för hushållsbruk inomhus.
- Den här apparaten får användas av barn över 8 år, förutsatt att de använder den tillsammans med en vuxen eller har fått instruktioner om hur den ska användas på ett säkert sätt, och förutsatt att de förstår riskerna med den. Rengöring och underhåll som får utföras av användaren får inte utföras av barn, annat än om de är över 8 år och gör det tillsammans med en vuxen.
- Använd inte apparaten om strömsladden eller stickkontakten har skadats. Den måste bytas ut av tillverkaren, tillverkarens serviceverkstad, ett godkänt servicecenter eller en person med motsvarande kvalifikationer.
- Lägg aldrig apparaten, strömsladden eller stickkontakten i vatten eller andra vätskor.
- Apparaten är inte anpassad för användning i följande fall, som inte heller täcks av garantin:
  - i personalpentryn i butiker, på kontor eller andra arbetsplatser,
  - på bondgårdar,
  - av hotell- eller motellgäster, eller andra miljöer av samma typ,
  - i miljöer av typen vandrarhem.

- Följ alltid rengöringsanvisningarna när du ska rengöra din apparat.
  - Dra ur kontakten.
  - Rengör inte apparaten när den är varm.
  - Använd en fuktig trasa eller svamp för att rengöra apparaten.
  - Sänk aldrig ned apparaten i vatten och ställ den aldrig under rinnande vatten.
- **VARNING:** Det finns risk för skada vid felaktig användning av apparaten.
- Kaffebryggaren får inte placeras i ett skåp vid användning.
- Apparaten är endast avsedd för privat bruk i hemmet och på en höjd lägre än 2000 meter.
- **Av säkerhetsskäl följer apparaten tillämpliga normer och föreskrifter (direktiven för lågspänning, elektromagnetisk kompatibilitet, material som kommer i kontakt med livsmedel, miljö m.m.).**
- Kontrollera att bryggarens spänning motsvarar vägguttagets samt att uttaget är jordat innan du sätter i kontakten.

**All felaktig typ av inkoppling innebär att garantin upphör att gälla.**

- Allt underhåll, utöver rengöring och vanlig skötsel, måste utföras av ett godkänt servicecenter.
- Låt inte barn handskas med strömsladden.
- För din egen säkerhet bör du endast använda de tillbehör som är anpassade för den här apparaten.
- Dra aldrig ur kontakten genom att dra i sladden.
- Använd inte den isolerade kastrullen över en öppen eld eller elektriska kokplattor.
- Häll inte i vatten i kaffebryggaren om den fortfarande är varm.
- Stäng alltid locket när kaffebryggaren är i bruk.
- Alla apparater genomgår en noggrann säkerhetskontroll. Tester utförs på slumpvis utvalda apparater, därför kan man ibland se spår av användning på en apparat.
- Den isotermiska kannan (Beroende på modell) får däremot varken användas i mikrovågsugn eller diskas i diskmaskin.
- Använd inte den isolerade kastrullen utan dess lock.

 **OBSERVERA: Säkerhetsföreskrifterna är en del av apparaten. Läs dem noggrant innan du använder apparaten för första gången. Förvara dem så att de är lätta att hitta och kan användas igen.**

## BESKRIVNING

- a - lock
- b - filterhållare
- c - indikator för vattennivå
- d - Isolerad karaff
- e - strömbrytare på/av
- f - bas med värmeplatta

## FÖRE FÖRSTA ANVÄNDNING:

- Ta bort allt förpackningsmaterial och tillbehör som finns inuti och utanpå apparaten.
- Kör igenom bryggaren en första gång utan kaffepulver med en kanna vatten (högst 1 liter) för att skölja igenom den.
- Den isolerade karaffen får inte köras i diskmaskin eller mikrovågsugn.

## KAFFEBRYGGNING

- Följ **bilderna 1 till 12**.
- Använd endast kallt vatten och kaffefilter av typ nr 4.
- Ett antidroppsystem låter dig ta bort karaffen under tiden som kaffet görs. Ställ tillbaka den snarast för att undvika att filtret svämmas över.
- Överskrid inte den högsta vattennivån.

Lägg det malda kaffet direkt i pappersfiltret. Släng sumpen när kaffet är klart och skölj filterhållaren under rinnande vatten.

Rekommenderad kaffemängd för en kopp är en jämn sked med malt standardkaffe (max. sju gram).

### **Kaffebryggaren har en autostoppfunktion :**

- Apparaten stängs automatiskt av efter ca 5 min.
- Apparaten kan stängas av när som helst genom att trycka på på/av-knappen

## ISOLERAD KASTRULL

- Varmhållning:  
Temperera kastrullen i förväg under ett par minuter med varmt vatten och töm sedan ut vattnet.  
- Din isolerade kastrull håller din dryck varm i fyra timmar.  
- Använd inte för soppor eller salta preparat.
- Håll sval  
- Kyl ner kastrullen med kallt vatten och håll ut vattnet innan den fylls med en kall dryck.

## RENGÖRING

- Koppla ur apparaten.
- Rengör inte apparaten när den är varm.
- Rengör med en trasa eller en fuktig svamp.
- Ställ aldrig apparaten i vatten eller under rinnande vatten.
- Ta av filterhållaren från kaffebryggaren för att slänga kaffesumpen.
- Ingen del av din kaffebryggare får köras i diskmaskin.

## AVKALKNING

### ■ Varför ska man kalka av?

Kalk lagras av helt naturliga skäl i apparaten. Avkalkning bevarar kaffebryggaren och garanterar en längre livslängd. Avkalkning säkerställer också en jämn kvalitet på kaffet. Kalkavlagringar kan annars försämra apparatens prestanda permanent. Fel på grund av kalkavlagringar täcks inte av garantin om apparaten skulle lämnas in.

### ■ När ska man kalka av?

Det beror på vattnets hårdhet och antalet omgångar. När följande tecken visar sig: när perkuleringen tar längre tid, vid kraftig ånga, om apparaten låter mycket i slutet av perkuleringen eller stoppar mitt i perkuleringen **betyder det att apparaten behöver kalkas av.**

Avkalkning av kaffebryggaren måste utföras efter 30 till 40 kaffebryggningar, beroende på vattnets hårdhet.

### Så här kalkar du av din KRUPS-perkulator

Använd KRUPS® avkalkningsmedel upplöst i 5 dl vatten, eller 2,5 dl vit vinäger blandat med 5 dl vatten.

Häll blandningen i vattenbehållaren (utan kaffe).

Starta apparaten (utan kaffe). Avbryt perkuleringen manuellt efter 2 min. Låt stå en timma. Sätt sedan på apparaten igen och kör klart.

Kör sedan 2 omgångar med bara vatten, utan kaffe, för att skölja igenom apparaten.

Upprepa vid behov.

### ■ Garantin är förverkad om apparaten inte fungerar eller fungerar dåligt pga. bristande avkalkning.

## FÖRVARA NÄTSLADDEN

När apparaten inte används kan sladden förvaras under apparaten. **Fig. 13**

## VID PROBLEM

### ■ Kontrollera:

- att nätsladden är ordentligt inkopplad
- att strömbrytaren på/av är tänd.

### ■ Om det tar för lång tid för vattnet att rinna igenom eller om kaffebryggarens ljudnivå ökar:

- kalka av kaffebryggaren.

### ■ Fungerar apparaten fortfarande inte? Kontakta en auktoriserad Krups serviceverkstad (se listan i häftet "Krups-service").

### ■ Om apparaten verkar läcka:

- Kontrollera att behållaren inte är fylld över den högsta vattennivån.

### ■ Om filterhållaren svämmer över eller om kaffet rinner för sakta kan det bero på att

- mängden kaffepulver är för stor,
- kaffepulvret är för finkornigt och inte lämpar sig för en kaffebryggare med filter,
- Pipen har tagits bort under för lång tid under förberedningsprocessen.
- pappersfiltret inte är riktigt öppet eller är felaktigt placerat.

### ■ Skydda vår miljö!



① Den här apparaten innehåller mycket material som går att återvinna.

➡ Lämna den på en återvinningsstation när du inte längre vill ha den.

## RÅD OM SIKKERHET

- **Les bruksanvisningen nøye før første gangs bruk av apparatet. En bruk som ikke er i samsvar med denne, fritar produsenten for ethvert ansvar.**
- Dette apparatet er ikke beregnet for personer (inkludert barn) med reduserte fysiske, sensoriske eller mentale evner, eller personer som mangler kjennskap til eller erfaring med apparatet, med mindre de har fått opplæring i bruken av det eller er under oppsyn av en person som er ansvarlig for deres sikkerhet.
- Pass på at barn ikke leker med apparatet.
- Dette apparatet kan brukes av barn som er minst 8 år gamle og av personer med reduserte fysiske, sensoriske eller mentale evner, eller som mangler erfaring eller kjennskap til apparatet, hvis de er under oppsyn eller har fått opplæring i bruken av det og er kjent med risikoene og farene ved apparatet. Barn må ikke leke med apparatet. Rengjøring og vedlikehold av brukeren må ikke utføres av barn med mindre de er under oppsyn.
- Apparatet og strømledningen må holdes utenfor rekkevidde for barn yngre enn 8 år.
- Apparatet er utelukkende ment for bruk i hjemmet.
- Dette apparatet kan brukes av barn som er 8 år eller eldre. Men bare hvis de er under oppsyn eller har fått opplæring i bruken av det og er innforstått med farene ved apparatet. Rengjøring og alminnelig vedlikehold utført av brukeren skal ikke utføres av barn med mindre de er eldre enn 8 år og under oppsyn av en voksen.
- Apparatet må ikke brukes hvis strømledningen eller støpselet er skadet. For å unngå fare er det nødvendig at produsenten, et godkjent servicesenter eller en person med tilsvarende kvalifikasjoner skifter ut delene.
- Apparatet, strømledningen eller støpselet må ikke senkes ned i vann eller annen væske.
- Maskinen er ikke laget for bruk i følgende tilfeller (ikke dekket av garantien):
  - I kjøkkenkroker for ansatte i butikker, kontorer og andre profesjonelle miljøer
  - På gårder
  - Av gjester på hoteller, moteller og andre lignende steder
  - I hyttmiljøer.



- Følg alltid rengjøringsanvisningene ved rengjøring av apparatet:
    - Koble apparatet fra strømmen.
    - Ikke rengjør apparatet når det er varmt.
    - Rengjør med en fuktig klut eller svamp.
    - Apparatet må aldri dyppes ned i vann eller holdes under rennende vann.
  - **ADVARSEL:** Risiko for skader på grunn av feil bruk av apparatet.
  - Kaffetrakteren må ikke stå i et skap mens den er i bruk.
  - Produktet er ment for privat bruk i en husholdning som liggere lavere enn 2000 moh.
  - **For din egen sikkerhet, er dette apparatet i samsvar med gjeldende lover og regler (Lavspenningsdirektivet, Direktivet om elektromagnetisk kompatibilitet, Materialer i kontakt med matvarer, Miljø, osv.).**
  - Kontroller at den elektriske spenningen i strømnettet svarer til apparatet og at stikkkontakten er jordet før du kobler til apparatet.
- Enhver tilkoblingsfeil opphever garantien.**
- Alle inngrep bortsett fra alminnelig vedlikehold og rengjøring utført av kunden, skal gjøres av et godkjent servicesenter.
  - Hold strømledningen utenfor barns rekkevidde,
  - For din egen sikkerhet må ikke annet tilbehør eller reservedeler brukes med apparatet enn de som er tilpasset til det fra produsenten.
  - Ikke trekk i strømledningen for å koble apparatet fra.
  - Ikke bruk den isolerte gryten over en flamme eller på elektriske kokeplater.
  - Vann må ikke helles i apparatet mens det fremdeles er varmt.
  - Alltid lukk lokket før du starter kaffetrakteren.
  - Alle apparatene gjennomgår en streng kvalitetskontroll. Tilfeldige praktiske stikkprøver foretas; dette forklarer eventuelle rester etter bruk.
  - Derimot må termokannen (Avhengig av modell) verken settes i mikrobølgeovn eller vaskes i oppvaskmaskin.
  - Ikke bruk den isolerte gryten uten lokket.



**OBS: Sikkerhetsinstruksene er å anse som en del av apparatet. Les dem nøye før du bruker apparatet for første gang. Oppbevar dem på et lett tilgjengelig sted for senere bruk.**

## BESKRIVELSE

- a** - lokk
- b** - filterholder
- c** - indikator for vannivå
- d** - Isolert karaffel
- e** - start/stopp-knapp
- f** - base

## FØR FØRSTE BRUK

- Fjern all emballasje og andre deler på innsiden og utsiden av apparatet.
- Første gang kaffetrakteren brukes, må du skylle den ved å kjøre en syklus med en vannmengde som tilsvarer innholdet i en karaffel (maks. 1 liter).
- Den isolerte karaffelen kan ikke vaskes eller varmes i oppvaskmaskin- eller mikrobølgeovn.

## TRAKTE KAFFE

- Følg **illustrasjonene fra 1 til 12**.
- Bruk kun kaldt vann og et papirfilter nr. 4.
- Med et anti-dryppsystem kan du fjerne karaffelen mens kaffen blir laget. Sett den raskt tilbake på plass for å unngå at kaffen renner over.
- Ikke ha i mer vann enn den angitte maksimale kapasiteten.

Tilsett den malte kaffen direkte i papirfilteret. Kast kaffegruten etter bruk og skyll filterholderen under rennende vann.

Den anbefalte mengden malt kaffe for en kopp er en jevn skje med standard malt kaffe (maks 7 gram).

### **Kaffetrakteren er utstyrt med et automatisk stoppesystem :**

- Apparatet stanser automatisk etter ca. 5 min.
- Apparatet kan til enhver tid slås av ved å trykke på av/på-knappen

## ISOLERT GRYTE

- Hold varmen:  
Tørk gryten på forhånd i noen minutter med varmt vann og tøm den.
  - Din isolerte gryte holder drikken varm i 4 timer.
  - Ikke bruk den til supper eller salte preparater.
- Hold kald  
– Kjøøl ned gryten med kaldt vann og tøm den før du fyller den med en kald drikk.

## RENGJØRING

- Koble fra apparatet.
- Ikke rengjør apparatet mens det fortsatt er varmt.
- Rengjør med en fuktig klut eller svamp.
- Sett aldri apparatet i vann eller under rennende vann.
- Ta filterholderen ut av kaffetrakteren for å kaste gruten.
- Ingen del av kaffemaskinen kan vaskes i oppvaskmaskin.

## AVKALKING

### ■ Hvorfor avkalke

Kalk vil avleires naturlig i kaffetrakteren din. Avkalkning bevarer kaffemaskinen og sikrer bedre levetid. Avkalkning sikrer også en god kvalitet på kaffen til enhver tid. Kalk kan permanent forringe maskinens ytelse. Feil som oppstår på grunn av manglende avkalking, dekkes ikke av garantien.

### ■ Når avkalke

Hvor ofte du trenger å avkalke, avhenger av vannets hardhet og antall kaffesykluser. Det følgende er tegn på at kaffetrakteren din **har for mye kalkavleiringer: forlenget traktetid, høy fordampning, mye støy ved slutten av en syklus, stopp i løpet av syklusen.**

Avkalkingen av kaffemaskinen må skje mellom 30 og 40 sykluser, avhengig av vannhardheten.

### Hvordan avkalke kaffetrakteren din fra KRUPS

Bruk avkalkingsløsningen fra KRUPS® uttynnet i en halv liter vann, eller 2,5 dl hvit eddik i en halv liter vann. Hell løsningen i vanntanken (uten kaffe).

Start syklusen (uten kaffe). Stopp syklusen manuelt etter 2 minutter. La det stå i en time. Start kaffetrakteren igjen for å avslutte syklusen.

Etter at maskinen er avkalket, må den skylles 2 ganger med vann, men uten kaffe.

Gjenta om nødvendig.

■ **Garantien dekker ikke kaffetraktere som ikke fungerer eller som fungerer dårlig grunnet manglende avkalking.**

## LEDNINGSRØM

Ledningslengde du ikke bruker, kan oppbevares under apparatet. **Fig. 13**

## SKULLE PROBLEMER OPPSTÅ

### ■ Sjekk:

- koblingen til strøm
- at bryteren lyser.

### ■ Vannet renner for langsomt gjennom kretsen eller lager uvanlig mye støy:

- avkalk kaffetrakteren

### ■ Fungerer kaffetrakteren fortsatt ikke? Henvend deg til et servicesenter godkjent av Krups (se listen i heftet "Krups Service").

### ■ Det virker som om apparatet er lekk:

- Kontroller at vanntanken ikke er fylt over maksimumsmerket.

### ■ Filterholderen renner over eller kaffen renner for langsomt:

- For mye kaffe i filteret.
- Kaffen er for finmalt og passer ikke til kaffefilteret.
- Tuten har vært fjernet for lenge under prepareringssyklusen.
- Papirfilteret har ikke blitt åpnet riktig eller er feilplassert.

### ■ Tenk miljø!



① Apparatet inneholder mange materialer som kan gjenvinnes eller resirkuleres.

➡ Ta det med til et returpunkt for å sikre riktig behandling.

## SIKKERHEDSANVISNINGER

- **Læs omhyggeligt brugsanvisningen før første brug af apparatet: Hvis maskinen ikke bruges i overensstemmelse hermed, fralægger producenten sig ethvert ansvar.**
- Dette apparat er ikke beregnet til at blive brugt af personer, hvis fysiske, sensoriske eller mentale egenskaber er nedsatte (gælder også børn), eller af personer, som ikke har erfaring med eller kendskab til det, undtagen hvis de forudgående har fået instruktioner i brugen af apparatet eller overvåges af en person, som er ansvarlig for deres sikkerhed.
- Hold øje med børn for at sikre, at de ikke leger med apparatet.
- Dette apparat kan benyttes af børn fra 8 år og opefter, og af personer med manglende erfaring eller kendskab, eller hvis fysiske, sensoriske eller mentale egenskaber er nedsatte, hvis de overvåges og har fået instruktion i brugen af apparatet på forsvarlig måde, og er klar over den forbundne risiko. Lad ikke børn lege med apparatet. Rengøring og – vedligeholdelse må ikke udføres af børn uden overvågning.
- Hold apparatet og dets ledning uden for rækkevidde af børn under 8 år.
- Apparatet er beregnet til indendørs brug i hjemmet.
- Dette apparat kan benyttes af børn fra 8 år og opefter, hvis de er under overvågning eller har fået instruktion i brugen af apparatet på forsvarlig måde, og er klar over den forbundne risiko. Rengøring og brugervedligeholdelse bør ikke udføres af børn, medmindre de er 8 år eller mere og under opsyn af en voksen.
- Hvis el-ledningen eller stikket er beskadiget, må apparatet ikke benyttes. For at undgå enhver fare, skal delen ubetinget udskiftes af producenten, af dennes eftersalgsservice, af et autoriseret servicecenter eller personer med lignende kvalifikationer.
- Apparatet, el-ledningen og stikket må ikke nedsænkes i vand eller nogen form for væske.
- Maskinen er ikke beregnet til brug i følgende tilfælde, som ikke dækkes af garantien:
  - i tekøkkener reserveret personalet i butikker, kontorer og andre erhvervslokaler;
  - på gårde
  - af kunder på hoteller, moteller og andre beboelsesområder
  - i lokaler af typen bed and breakfast.

- Følg altid rengøringsanvisningerne ved rengøring af apparatet.
  - Træk stikket ud.
  - Rengør aldrig apparatet, mens det er varmt.
  - Rengør apparatet med en klud eller en fugtig svamp.
  - Læg aldrig apparatet ned i vand, og skyl det aldrig under rindende vand.
- **ADVARSEL:** Der er risiko for at komme til skade, hvis apparatet anvendes forkert.
- Kaffemaskinen må ikke stilles i et skab, når den er i brug.
- Det købte apparat er beregnet til brug inden døre i private hjem i en højde over havet på under 2000 m.
- **Af hensyn til din sikkerhed er dette apparat i overensstemmelse med gældende normer og bestemmelser (Lavspændingsdirektivet, Elektromagnetisk kompatibilitet, Materialer, der kommer i berøring med fødevarer, Miljø, osv.).**
- Før apparatet tilsluttes stikkontakten, skal du kontrollere, at apparatets strømforsynings-spænding svarer til spændingen på din elektriske installation, og at stikket har jordforbindelse.

#### **Forkert tilslutning vil gøre garantien ugyldig.**

- Ethvert indgreb, bortset fra rengøring og løbende vedligeholdelse af kunden, bør udføres af et autoriseret servicecenter.
- Lad ikke el-ledningen hænge ned inden for rækkevidde af børn.
- Af hensyn til din sikkerhed, må du kun anvende tilbehør og reservedele fra producenten, som passer til apparatet.
- Afbryd ikke apparatet fra stikkontakten ved at trække i ledningen.
- Den isolerede gryde må ikke bruges på gasblus eller elektriske kogeplader.
- Hæld ikke vand i apparatet, hvis det stadig er varmt.
- Luk altid låget, når kaffemaskinen er i brug.
- Alle apparater er underlagt streng kvalitetskontrol. Der udføres stikprøvekontrol af apparaterne, hvilket kan forklare eventuelle spor af brug.
- Termokanden (Afhængigt af modellen) må til gengæld hverken vaskes i opvaskemaskine eller varmes i mikrobølgeovn.
- Den isolerede gryde må ikke bruges uden dens låg.

 **ADVARSEL: Sikkerhedsanvisningerne er en del af apparatet. Læs dem omhyggeligt inden det nye apparat tages i brug første gang. Opbevar dem et sted, hvor du senere kan finde og bruge dem.**

## BESKRIVELSE

- a - Låg
- b - Filterholder
- c - Angivelse af vandniveau
- d - Isoleret karaffel
- e - Tænd/Sluk-knap
- f - Base

## FØR FØRSTE IBRUGTAGNING

- Fjern al emballage og alt tilbehør både indvendigt og udvendigt i/på apparatet.
- Første gang filterkaffemaskinen tages i brug, skal den startes uden kaffe og skylles igennem ved at køre en cyklus med vandmængde svarende til indholdet af en kande vand (højst 1 l).
- Den isoleret karaffel må ikke puttes i opvaskemaskinen eller mikrobølgeovnen.

## KAFFEBRYGNING

- Følg **illustrationerne fra 1 til 12**.
- Brug kun koldt vand og filterpapir nr. 4.
- Et anti-dryp-system giver dig mulighed for, at tage karaffelen af, når kaffen laves. Stil hurtigt kanden tilbage igen, for at undgå, at filtret løber over.
- Overskrid ikke den maksimale mængde vand.

Hæld den malede kaffe direkte i papirfilteret. Efter brug smides kaffegrumset ud, og filterholderen skylles under vandhanen.

Den anbefalet mængde malet kaffe, der skal til, for at lave en kop kaffe er skefuld uden top standard malet kaffe (højst 7 gram).

### **Kaffemaskinen er udstyret med et system til automatisk slukning :**

- Apparatet slukker automatisk efter ca. 5 min.
- Apparatet kan altid slukkes, ved at trykke på tænd/sluk-knappen

## ISOLERET GRYDE

- Hold varm:  
Sæt gryden over et par minutter på forhånd med varmt vand og tøm den.
  - Din isoleret gryde holder din drik varm i 4 timer.
  - Gryden må ikke bruges til suppe eller saltede tilberedninger.
- Hold kold:
  - Køl gryden ned med koldt vand, tøm den og fyld den derefter op med en kold drik.

## RENGØRING

- Tag apparatets stik ud.
- Rengør ikke apparatet, mens det er varmt.
- Rengør det med en fugtig klud eller svamp.
- Dyp aldrig apparatet ned i vand og hold det aldrig ind under rindende vand.
- Tag filterholderen ud af kaffemaskinen, for at kaste det brugte kaffegrums bort.
- Ingen af delene på din kaffemaskine må puttes i opvaskemaskinen.

## AFKALKNING

### ■ Hvorfor skal man afkalke

Med tiden vil der afsætte sig kalk i kaffemaskinen. Afkalkning bevarer kaffemaskinen, og sørger for, at den holder i længere tid. Afkalkning sikrer også, at kaffen altid har den samme kvalitet. Kalkaflejringer risikerer at forringe maskinens ydelse uigenkaldeligt. Fejlfunktioner på grund af kalkaflejringer dækkes ikke af garantien, hvis apparatet returneres.

### ■ Hvornår skal man afkalke

Afkalkningshyppigheden afhænger af vandets hårdhedsgrad og antallet af kaffecykler. Når følgende symptomer opstår: Længere cyklistid, kraftig fordampning, øget støj ved afslutningen af en cyklus, stop under cyklussen, **betyder det, at maskinen er tilkalket.**

Kaffemaskinen skal afkalkes mindst 30-40 gang, afhængig af vandets hårdhed.

### Sådan afkalke du din KRUPS kaffemaskine

Brug KRUPS® afkalkningsopløsning fortyndet i en halv liter vand, eller 25 cl eddike i en halv liter vand.

Hæld opløsningen i vandbeholderen (uden kaffe).

Start cyklussen (uden kaffe). Afbryd cyklussen manuelt efter 2 minutter. Lad maskinen stå i en time. Start kaffemaskinen igen, for at fuldende cyklussen.

Lad derpå kaffemaskinen gennemgå 2 cyklusser med vand og uden kaffe, for at skylle den. Gentag om nødvendigt dette.

■ **Garantien dækker ikke, hvis kaffemaskinen fungerer dårligt eller slet ikke på grund af manglende afkalkning.**

## LEDNINGSRUM

Den del af ledningen, der ikke bruges, kan opbevares indeni kaffemaskinen. **Fig. 13**

## HVIS KAFFEMASKINEN IKKE FUNGERER

### ■ Kontrollér:

- At stikket er sat i.
- At afbryderen er tændt.

### ■ Hvis vandet løber for langsomt igennem eller kaffemaskinen støjer for meget:

- Afkalk kaffemaskinen.

■ **Hvis kaffemaskinen stadig ikke fungerer**, kontakt et autoriseret serviceværksted (se listen i hæftet "Krups Service").

### ■ Maskinen ser ud til at være utæt:

- Kontrollér, at beholderen ikke er fyldt over maksimumsmærket.

### ■ Filterholderen løber over, eller kaffen løber for langsomt igennem:

- Der er for meget kaffe i filteret.
- Kaffebønnerne er for finmalede og passer ikke til en filterkaffemaskine.
- Tuden har været væk for længe i dette forberedelsesforløb.
- Papirfilteret er ikke åbnet tilstrækkeligt eller sidder forkert.

### ■ Tænk på miljøet!



❗ Apparatet indeholder mange materialer, der kan genbruges eller genvindes.

➡ Bring det til et indsamlingssted, så det kan blive bortskaffet på korrekt vis.

## MEDIDAS DE SEGURIDAD

- **Lea atentamente el modo de empleo antes de la primera utilización de su aparato: una utilización no conforme liberaría al fabricante de cualquier responsabilidad.**
- Este aparato no está previsto para ser utilizado por personas (entre las que se incluye a los niños) cuyas capacidades físicas, sensoriales o mentales están disminuidas, o por personas carentes de experiencia o de conocimiento, excepto si han podido beneficiarse, por mediación de una persona responsable de su seguridad, de una vigilancia o de instrucciones previas concernientes a la utilización del aparato.
- Conviene vigilar a los niños para asegurarse de que no juegan con el aparato.
- Este aparato puede ser utilizado por niños que tengan al menos 8 años y por personas que tengan las capacidades físicas, sensoriales o mentales disminuidas o desprovistas de experiencia o de conocimiento, si están correctamente vigilados o si las instrucciones relativas a la utilización del aparato se les ha dado con total seguridad y si los riesgos en los que se ha incurrido son apreendidos. Los niños no deben jugar con el aparato. La limpieza y el mantenimiento por el usuario no deben ser efectuados por niños sin vigilancia.
- Guarde el aparato y su cable fuera del alcance de niños menores de 8 años de edad.
- Su aparato está destinado únicamente a un uso doméstico y en el interior de la casa.
- Este aparato puede ser utilizado por niños menores de 8 años siempre que estén bajo vigilancia o hayan recibido instrucciones acerca del uso del aparato y comprendan adecuadamente los peligros que implica su utilización. A menos que tengan más de 8 años y estén bajo la vigilancia de una persona adulta, los niños no deben efectuar la limpieza y el mantenimiento realizados por el usuario.
- Si el cable de alimentación o el enchufe están dañados, no utilice el aparato. Con el fin evitar todo peligro, haga reemplazar obligatoriamente la pieza por el fabricante, su servicio postventa, un Servicio Técnico Oficial o por personas con cualificación análoga.
- No sumerja el aparato, el cable de alimentación o el enchufe dentro del agua o de cualquier otro líquido.



- Su máquina no ha sido concebida para ser utilizada en los casos siguientes, que no están cubiertos por la garantía:
  - en los rincones reservados a cocina para el personal en las tiendas, oficinas y otros ambientes profesionales,
  - en las granjas,
  - por los clientes de los hoteles, moteles y otros ambientes con carácter residencial,
  - en los ambientes de tipo similar a las habitaciones de huéspedes.
- Siga siempre las instrucciones de limpieza para limpiar el aparato;
  - Desconecte el aparato.
  - No limpie el aparato en caliente.
  - Límpielo con un paño o con una esponja húmeda.
  - No sumerja el aparato en agua o lo ponga bajo el agua corriente.
- **ADVERTENCIA:** Riesgo de heridas en caso de mala utilización del aparato.
- La cafetera no debe permanecer dentro de un armario cuando está en funcionamiento.
- Este aparato está destinado únicamente a uso doméstico, en el interior del hogar y a una altitud inferior a los 2000 m.
- **Para su seguridad este aparato está conforme a las normas y reglamentaciones aplicables (Directivas de Baja Tensión, Compatibilidad Electromagnética, Materiales en contacto con los alimentos, Medio Ambiente...).**
- Antes de enchufar el aparato, verifique que la tensión de alimentación de su instalación eléctrica corresponde a la del aparato y que la toma de corriente es eficiente con la de toma de tierra.

#### **Cualquier error de conexión anula la garantía.**

- Cualquier intervención que no sea la limpieza y el mantenimiento habitual por el cliente debe efectuarse por un Servicio Técnico Oficial.
- No deje colgando el cable de alimentación al alcance de la mano de los niños.
- Para su seguridad, use únicamente accesorios y piezas sueltas adaptadas a su aparato.
- No desconecte el enchufe de la toma de corriente tirando del cable.
- No utilizar la jarra termo sobre una llama ni sobre placas de cocción eléctricas.
- No introduzca agua en el aparato si permanece todavía caliente.
- Cierre siempre la tapa mientras esté en funcionamiento la cafetera.
- Todos los aparatos están sometidos a un estricto control de calidad. Ensayos prácticos de utilización han sido hechos con aparatos cogidos al azar lo que explica posibles rastros de utilización.
- Por el contrario, el recipiente isotérmico (Según modelo) no debe colocarse dentro de un horno microondas ni en el lavavajillas.
- No utilizar la jarra termo sin la tapa.



**APRECAUCIÓN:** Las precauciones de seguridad forman parte del aparato. Léalas detenidamente antes de usar su nuevo aparato por primera vez. Guárdelas en un lugar de fácil acceso para futuras consultas.

## DESCRIPCIÓN

- a - tapa
- b - portafiltros
- c - indicador del nivel de agua
- d - jarra termo
- e - botón de encendido/apagado
- f - base

## ANTES DE UTILIZAR EL APARATO POR PRIMERA VEZ

- Retire todos los envases, etiquetas y accesorios que hay tanto dentro como fuera del aparato.
- Ponga en funcionamiento una primera vez su cafetera de filtro sin café con el equivalente a una jarra de agua para enjuagarla (máximo 1 litro).
- La jarra termo no se puede colocar en el microondas ni en el lavavajillas.

## PREPARACIÓN DEL CAFÉ

- Siga las indicaciones de los **gráficos 1 a 12**
- Sólo utilice agua fría y un filtro de papel nº4.
- Un sistema antigoteo le permite retirar la jarra durante la ejecución. Reemplácela rápidamente para evitar derramamientos.
- No se debe superar la cantidad máxima de agua.

Ponga el café molido directamente en el filtro de papel. Al terminar, tire los posos de café y enjuague el portafiltro bajo el agua corriente.

La cantidad recomendada de café molido para una taza es una cucharada rasa para un café molido estándar (7 gramos como máximo).

**La cafetera está equipada con un sistema de parada automática :**

- El aparato se detendrá automáticamente unos 5 minutos después.
- El aparato se puede apagar en cualquier momento pulsando el botón de marcha/parada (e)

## JARRA TERMO

- Mantener caliente
  - Atempere la jarra previamente durante varios minutos con agua caliente y vacíela.
  - Su jarra termo mantiene su bebida caliente durante 4 horas.
  - No la utilice para sopas ni para preparaciones saladas.
- Mantener frío
  - Enfríe la jarra con agua fría y vacíela antes de llenarla con una bebida fría.

## LIMPIEZA

- Desenchufe el aparato.
- No limpie el aparato mientras esté caliente.
- Efectúe la limpieza utilizando un paño o una esponja húmeda.
- No sumerja el aparato en agua y evite colocarlo bajo el grifo.
- Para eliminar la molienda usada, retire el portafiltros de la cafetera.
- Ningún elemento de su cafetera se puede colocar en el lavavajillas.

## DESCALCIFICACIÓN

### ■ Por qué conviene descalcificar la cafetera

La cal se acumula de forma natural en su cafetera. La descalcificación permite conservar la cafetera y aumenta su vida útil. Gracias a la descalcificación, la calidad del café se mantiene a lo largo del tiempo. La cal puede alterar de forma definitiva las prestaciones de la máquina. La garantía no cubre los fallos asociados a la calcificación en caso de devolución del producto.

### ■ Cuándo conviene descalcificar

La frecuencia de la descalcificación depende de la dureza del agua y de la frecuencia de uso. Cuando se advierten los indicios siguientes: tiempo de ciclo más largo, vaporización importante, nivel de ruido elevado al final del ciclo, parada durante el ciclo; **esto significa que la máquina está calcificada.**

La descalcificación de la cafetera debe realizarse cada 30 a 40 ciclos según la dureza del agua.

### Cómo descalcificar su cafetera KRUPS

Utilice la solución de descalcificación KRUPS® diluida en medio litro de agua o 25 cl de vinagre blanco en medio litro de agua.

Vierta la solución en el depósito de agua (sin café).

Active el ciclo (sin café). Interrumpa manualmente el ciclo 2 minutos después. Deje reposar una hora.

Encienda de nuevo la cafetera para terminar el ciclo.

Para enjuagar la máquina, ejecute 2 ciclos con agua pero sin café.

Repita la operación si es necesario.

### ■ La garantía no incluye las cafeteras que no funcionan o funcionan mal por no haber realizado descalcificaciones periódicas.

## PARA GUARDAR EL CABLE

El cable no utilizado puede colocarse debajo del aparato. **Fig. 13**

## EN CASO DE QUE SURJAN PROBLEMAS

### ■ Verificar:

- la conexión.
- que el interruptor esté encendido.

### ■ El tiempo de descarga del agua es demasiado largo o se producen ruidos excesivos:

- elimine la cal de la cafetera.

### ■ ¿El aparato sigue sin funcionar? Diríjase a un Servicio Técnico Autorizado Krups (ver lista en el folleto "Servicio técnico de Krups").

### ■ Si detecta una fuga en el aparato:

- Compruebe que el depósito no está lleno por encima de la marca máxima.

### ■ El portafiltro se desborda o el café sale demasiado lentamente:

- La cantidad de molienda es excesiva
- La molienda es demasiado fina y no se adapta a una cafetera de filtro
- La jarra estuvo retirada demasiado tiempo durante el ciclo de preparación.
- El filtro de papel no está bien abierto o está mal colocado.

### ■ ¡Colaboremos con la protección del medio ambiente!



① El aparato contiene numerosos materiales aprovechables o reciclables.

➡ Depositelo en un punto de recogida para que se lleve a cabo su tratamiento.

## PRECAUÇÕES DE SEGURANÇA

- **Leia atentamente as instruções de utilização antes da primeira utilização do aparelho: uma utilização não conforme ao manual de instruções liberta o fabricante de qualquer responsabilidade.**
- Este aparelho não foi concebido para ser utilizado por pessoas (incluindo crianças) cujas capacidades físicas, sensoriais ou mentais se encontram reduzidas, ou por pessoas com falta de experiência ou conhecimento, excepto se tiverem sido devidamente acompanhadas e instruídas sobre a correcta utilização do aparelho, pela pessoa responsável pela sua segurança.
- Convém vigiar as crianças por forma a garantir que as mesmas não brincam com o aparelho.
- Este aparelho pode ser utilizado por crianças com mais de 8 anos e por pessoas com capacidades físicas, sensoriais ou mentais reduzidas, ou sem experiência ou conhecimentos, se estas pessoas forem correctamente supervisionadas ou se tiverem recebido instruções relativamente à utilização segura do aparelho e se os possíveis riscos tiverem sido assimilados. As crianças não podem brincar com o aparelho. A limpeza e a manutenção pelo utilizador não devem ser realizadas por crianças sem supervisão.
- Manter o aparelho e o respectivo cabo fora do alcance de crianças com menos de 8 anos.
- O aparelho destina-se apenas a um uso doméstico, dentro de casa.
- Este aparelho pode ser utilizado por crianças com mais de 8 anos de idade, desde que sejam supervisionadas ou que tenham recebido instruções relativamente à utilização segura do aparelho e compreendam os riscos envolvidos. A limpeza e a manutenção do mesmo por parte do utilizador não devem ser realizadas por crianças, a menos que tenham mais de 8 anos e sejam supervisionadas por um adulto.
- Se o cabo de alimentação ou a ficha se encontrarem de alguma forma danificados, não utilize o aparelho. Para evitar qualquer tipo de perigo, solicite a substituição da peça junto do fabricante, de um Serviço de Assistência Técnica autorizado ou de pessoas de qualificação semelhante.
- Não coloque o aparelho, o cabo de alimentação ou a ficha dentro de água ou qualquer outro líquido.

- O aparelho não foi concebido para utilização nos casos indicados a seguir, os quais não são cobertos pela garantia:
  - em cozinhas pequenas reservadas a funcionários de lojas, escritórios e outros ambientes profissionais.
  - em quintas,
  - por clientes de hotéis, motéis ou outros ambientes de carácter residencial,
  - em ambientes tipo quarto de hóspedes.
- Deve sempre seguir as instruções de limpeza para limpar o aparelho;
  - Desligue o aparelho.
  - Não limpe o aparelho enquanto estiver quente.
  - Limpe com um pano macio ou uma esponja húmida.
  - Nunca coloque o aparelho dentro de água ou debaixo de água corrente.
- **AVISO:** A utilização incorreta do aparelho pode representar riscos de ferimento.
- A cafeteira não deverá ser colocada num armário enquanto estiver a ser utilizada.
- O seu aparelho destina-se apenas a um uso doméstico dentro de casa e a uma altitude inferior a 2.000 metros.
- **Para sua segurança, este aparelho está em conformidade com as normas e regulamentos aplicáveis (Directivas de Baixa Tensão, Compatibilidade Electromagnética, Materiais em contacto com os alimentos, Ambiente...).**
- Antes de ligar o aparelho à corrente, verifique se a tensão de alimentação do aparelho é compatível com a da sua instalação eléctrica e que a tomada está devidamente ligada à terra.

#### **Os erros de ligação anulam a garantia.**

- Qualquer intervenção para além da limpeza e manutenção habituais realizadas pelo cliente deve ser efectuada por um Serviço de Assistência Técnica autorizado.
- Não deixe o cabo de alimentação pendurado ao alcance das crianças.
- Para sua segurança, utilize apenas acessórios e peças sobresselentes de origem, adaptados ao seu aparelho.
- Não desligue a ficha da tomada puxando pelo cabo.
- Não utilize o jarro isotérmico numa chama ou em placas de fogão eléctricas.
- Não volte a colocar água dentro do aparelho se este ainda estiver quente.
- Mantenha sempre a tampa fechada durante o funcionamento da cafeteira.
- Todos os aparelhos são submetidos a um controlo de qualidade minucioso. São realizados testes de utilização prática com aparelhos escolhidos aleatoriamente, o que explica eventuais vestígios de utilização.
- Pelo contrário, o recipiente isotérmico (Consoante o modelo) não deve ser colocado na máquina de lavar loiça nem no micro-ondas.
- Não utilize o jarro isotérmico sem a tampa.



**CUIDADO:** as medidas de segurança fazem parte integrante do aparelho. Leia-as atentamente antes de utilizar o novo aparelho pela primeira vez. Guarde-as para futuras utilizações.

## DESCRIÇÃO

- a - tampa
- b - porta- filtro
- c - indicador de nível de água
- d - jarro isotérmico
- e - botão de ligar/desligar
- f - base

## ANTES DA PRIMEIRA UTILIZAÇÃO

- Retirar todo o material de embalagem, autocolantes ou outros acessórios, tanto no interior, como no exterior do aparelho.
- Aquando da primeira utilização, colocar a cafeteira de filtro em funcionamento sem café, com o equivalente a um jarro de água para a enxaguar (máximo 1 litro).
- O jarro isotérmico não pode ser lavado na máquina de lavar loiça nem ir ao microondas.

## PREPARAÇÃO DO CAFÉ

- Seguir as **ilustrações de 1 a 12**
- Utilizar apenas água fria e um filtro de papel nº4.
- Um sistema anti-pingos permite-lhe retirar o jarro durante a preparação.  
Volte a colocá-la rapidamente para evitar que o café transborde.
- Não exceder a quantidade máxima de água.

Colocar o café moído diretamente no filtro de papel. Após a utilização, deitar fora as borras de café e lavar o porta-filtro com água corrente.

A quantidade de café moído recomendada para uma chávena é uma colher rasa fornecida para o café moído padrão (7 gramas no máximo).

### **A sua cafeteira está equipada com um sistema de paragem automática :**

- O aparelho desliga-se automaticamente após cerca de 5 minutos.
- O aparelho pode ser desligado a qualquer momento, premindo o botão de ligar/desligar (e).

## JARRO ISOTÉRMICO

- Manter quente  
Aqueça previamente o jarro durante alguns minutos com água quente, e esvazie.  
- O seu jarro isotérmico mantém a sua bebida quente durante 4 horas.  
- Não o utilize para sopas ou preparações salgadas.
- Manter frio  
- Arrefeça o jarro com água fria e esvazie-o antes de encher com uma bebida fria.

## LIMPEZA

- Desligar o aparelho.
- Não limpar o aparelho se estiver quente.
- Limpar com um pano ou uma esponja húmida.
- Nunca colocar o aparelho dentro de água, nem passá-lo por água corrente.
- Para retirar as borras de café, retirar o porta-filtro da cafeteira.
- Nenhum elemento da sua cafeteira pode ser lavado na máquina de lavar loiça.

## DESCALCIFICAÇÃO

■ **Qual a importância da descalcificação?**

O calcário deposita-se naturalmente na cafeteira. A eliminação do calcário preserva a cafeteira e garante uma melhor longevidade. A descalcificação garante a qualidade constante do café ao longo do tempo. O calcário pode afetar o desempenho da máquina de forma permanente. As anomalias de funcionamento provocadas pelo calcário não estão abrangidas pela garantia, caso o produto seja devolvido.

■ **Quando proceder à descalcificação?**

A frequência das descalcificações vai depender da dureza da água e do número de ciclos de café. Quando forem detetados os seguintes sinais: ciclo demorado, forte evaporação, nível de ruído elevado no final do ciclo, interrupção do ciclo, **significa que a máquina tem calcário.**

A eliminação do calcário da cafeteira deve ser feita a cada 30 a 40 ciclos, de acordo com a dureza da água.

■ **Como proceder à descalcificação da cafeteira KRUPS?**

Em meio litro de água, diluir uma solução de descalcificação KRUPS® ou 25 cl de vinagre de vinho branco. Deitar a solução no reservatório da água (sem café).

Iniciar o ciclo (sem café). Após 2 minutos, interromper manualmente o ciclo. Deixar repousar durante uma hora.

Ligar novamente a cafeteira para terminar o ciclo.

Para enxaguar a cafeteira, iniciar dois ciclos com água, mas sem café.

Repetir a operação se necessário.

■ **A garantia não cobre cafeteiras que não funcionam ou que funcionam mal por não terem sido feitas as descalcificações necessárias.**

## ARRUMAÇÃO DO CABO

O cabo não utilizado pode ser arrumado por baixo do aparelho. **Fig. 13**

## EM CASO DE PROBLEMAS

■ **Verificar:**

- a ligação.

- que o interruptor está aceso.

■ **O tempo de escoamento da água é demasiado longo ou o ruído é excessivo:**

- Proceda à descalcificação da cafeteira.

■ **O seu aparelho continua a não funcionar?** Contacte um Serviço de Assistência Técnica autorizado Krups (consultar lista no folheto Serviços de Assistência Técnica autorizados).

■ **O aparelho parece ter uma fuga:**

- verificar se a água no reservatório não ultrapassa a capacidade máxima;

■ **O porta-filtro transborda ou o café escorre muito lentamente:**

- a quantidade de café moído é muito importante;

- o café moído que está a utilizar é muito fino ou não é adequado a uma cafeteira de filtro;

- o jarro foi retirado durante muito tempo durante o ciclo de preparação.

- o filtro de papel não está totalmente aberto ou está mal posicionado.

■ **Protecção do ambiente em primeiro lugar!**

① O seu aparelho contém materiais que podem ser recuperados ou reciclados.

➔ Entregue-o num ponto de recolha para possibilitar o seu tratamento.

**KRUPS INTERNATIONAL GUARANTEE: COUNTRY LIST**  
**SMALL HOUSEHOLD APPLIANCES**  
[www.krups.com](http://www.krups.com)

		
<b>ARGENTINA</b>	0800-122-2732	GRUPE SEB ARGENTINA S.A. Billinghurst 1833 3° C1425DTK Capital Federal Buenos Aires
<b>ՀԱՅԱՍՏԱՆ ARMENIA</b>	010 55-76-07	«SEB Ուկրաինիա խումբ» ընկերություն Խարկովի խճուղի, 201-203, 3-րդ հարկ Կիև, 02121 Ուկրաինա 2 տարի
<b>AUSTRALIA</b>	1 300 307 824	Groupe SEB Australia PO Box 404 North Ryde, NSW, 1670
<b>ÖSTERREICH AUSTRIA</b>	01 890 3476	GRUPE SEB DEUTSCHLAND GmbH Theodor-Stern-Kai 1 60596 Frankfurt
<b>البحرين BAHRAIN</b>	17291537	<a href="http://www.krups.com">www.krups.com</a>
<b>БЕЛАРУСЬ BELARUS</b>	017 2239290	ЗАО «Группа СЕБ-Восток», 125171, Москва, Ленинградское шоссе, д. 16А, стр. 3
<b>BELGIQUE BELGIE BELGIUM</b>	070 23 31 59	GRUPE SEB BELGIUM SA NV 25 avenue de l'Espérance - ZI 6220 Fleurus
<b>BOSNA I HERCEGOVINA</b>	Info-linija za potrošače 033 551 220	SEB Développement Predstavništvo u BiH Valtera Perića 6/I 71000 Sarajevo
<b>BRASIL BRAZIL</b>	0800-7257877	SEB COMERCIAL DE PRODUTOS DOMÉSTICOS LTDA Rua Venâncio Aires, 433, Pompéia, São Paulo/SP
<b>БЪЛГАРИЯ BULGARIA</b>	0700 10 330	Груп Себ България ЕООД бул. България 58 С, ет 9, офис 30 1680 София
<b>CANADA</b>	1-800-418-3325	GRUPE SEB CANADA 345 Passmore Avenue Toronto, ON M1V 3N8
<b>CHILE</b>	02 2 884 46 06	GRUPE SEB CHILE Comercial Ltda Av. Providencia, 2331, piso 5, oficina 501 Santiago
<b>COLOMBIA</b>	018000520022	GRUPE SEB COLOMBIA Apartado Aereo 172, Kilometro 1 Via Zipaquira Cajica Cundinamarca
<b>HRVATSKA CROATIA</b>	01 30 15 294	SEB mku i p d.o.o. Sarajevska 29, 10000 Zagreb
<b>ČESKÁ REPUBLIKA CZECH REPUBLIC</b>	731 010 111	Groupe SEB ČR s.r.o. Futurama Business Park (budova A) Sokolovská 651/136a 186 00 Praha 8
<b>DANMARK DENMARK</b>	44 66 31 55	GRUPE SEB NORDIC AS Tempovej 27 2750 Ballerup
<b>مصر EGYPT</b>	16622	جروب سب إيجيبت القاهرة: ١٢١ شارع الحجاز، مصر الجديدة الإسكندرية: طريق ١٤ مايو، سموحة
<b>EESTI ESTONIA</b>	668 1286	Groupe SEB Polska Sp. z o.o. Gdański Business Center II D ul. Inflancka 4C 00-189 Warsaw
<b>SUOMI FINLAND</b>	9 8946 150	Groupe SEB Finland OY Pakkalankuja 6 01510 Vantaa



<b>FRANCE Continentale + Guadeloupe, Martinique, Réunion, St-Martin</b>	09 74 50 10 61	GRUPE SEB France Service Consommateur Krups 112 Ch. Moulin Carron, TSA 92002 69134 ECULLY Cedex
<b>DEUTSCHLAND GERMANY</b>	0212 387 400	GRUPE SEB DEUTSCHLAND GmbH Theodor-Stern-Kai 1 60596 Frankfurt
<b>ELLADA GREECE</b>	2106371251	SEB GROUPE ΕΛΛΑΔΟΣ Α.Ε. Καβαλιεράτου 7 Τ.Κ. 145 64 Κ. Κηφισιά
<b>香港 HONG KONG</b>	852-8137 0128	SEB ASIA Ltd. 9/F, South Block, Skyway House 3 Sham Mong Road, Tai Kok Tsui, Kowloon Hong-Kong
<b>MAGYARORSZÁG HUNGARY</b>	06 1 801 8434	GRUPE SEB CENTRAL-EUROPE Kft. 2040 Budaörs, Puskás Tivadar út 14
<b>INDONESIA</b>	+62 21 5793 7007	GRUPE SEB INDONESIA (Representative office) Sudirman Plaza, Plaza Marein 8th Floor JL Jendral Sudirman Kav 76-78, Jakarta 12910, Indonesia
<b>ITALIA ITALY</b>	1 99 207 701	GRUPE SEB ITALIA S.p.A. Via Montefeltro, 4 20156 Milano
<b>日本 JAPAN</b>	0570-077772	株式会社グループセブジャパン 〒144-0042 東京都大田区羽田旭町11-1 羽田クロノゲート事務棟5F
<b>الأردن JORDAN</b>	4629700	www.krups.com
<b>ҚАЗАҚСТАН KAZAKHSTAN</b>	727 378 39 39	ЖАҚ «Группа СЕБ- Восток» 125171, Мәскеу, Ленинградское шоссесі,16А, 3 үйі
<b>한국어 KOREA</b>	080-733-7878	(유)그룹 세브 코리아 서울특별시 중로구 중로1길 50, 더케이아트타워 B동 14층 03142
<b>الكويت KUWAIT</b>	1807777 Ext :2104	www.krups.com
<b>LATVJA LATVIA</b>	6 616 3403	Groupe SEB Polska Sp. z o.o. Gdański Business Center II D ul. Inflancka 4C 00-189 Warsaw
<b>لبنان LEBANON</b>	1364392 Ext: 189-182	www.krups.com
<b>LIETUVA LITHUANIA</b>	5 214 0057	Groupe SEB Polska Sp. z o.o. Gdański Business Center II D ul. Inflancka 4C 00-189 Warsaw
<b>LUXEMBOURG</b>	0032 70 23 31 59	GRUPE SEB BELGIUM SA NV 25 avenue de l'Espérance - ZI 6220 Fleurus
<b>МАКЕДОНИЈА MACEDONIA</b>	(02) 20 50 319	Груп Себ България ЕООД бул. България 58 С, ет. 9, офис 30 1680 София
<b>MALAYSIA</b>	603 7802 3000	GRUPE SEB MALAYSIA SDN. BHD Unit No. 402-403, Level 4, Uptown 2, No. 2, Jalan SS21/37, Damansara Uptown, 47400, Petaling Jaya, Selangor D.E Malaysia
<b>MEXICO</b>	(01800) 112 8325	Groupe SEB México, S.A. DE C.V. Calle Goldsmith 38-401, Polanco Ciudad de México C.P. 11560, México
<b>MOLDOVA</b>	22 224035	ТОВ «Груп СЕБ Україна» 02121, Харківське шосе, 201-203, 3 поверх, Київ, Україна

<b>NEDERLAND</b> The Netherlands	0318 58 24 24	GROUPE SEB NEDERLAND B.V. De Schutterij 27 3905 PK Veenendaal
<b>NEW ZEALAND</b>	0800 700 711	GROUPE SEB NEW ZEALAND PO Box 17 – 298, Greenlane, 1546 Auckland New Zealand
<b>NORGE</b> <b>NORWAY</b>	22 96 39 30	GROUPE SEB NORWAY AS Lilleakerveien 6d, plan 5 0283, Oslo
عمان سلطنة <b>OMAN</b>	80075000	www.krups.com
<b>POLSKA</b> <b>POLAND</b>	801 300 420 koszt jak za połączenie lokalne	Groupe SEB Polska Sp. z o.o. Gdański Business Center II D ul. Inflancka 4C 00-189 Warsaw
<b>PORTUGAL</b>	808 284 735	GROUPE SEB IBÉRICA SA Urb. da Matinha Rua Projectada à Rua 3 Bloco1 - 3° B/D 1950 - 327 Lisboa
قطر <b>QATAR</b>	44600002	www.krups.com
<b>REPUBLIC OF IRELAND</b>	01 677 4003	GROUPE SEB IRELAND Unit B3 Aerodrome Business Park, College Road, Rathcoole, Co. Dublin
<b>ROMANIA</b>	0 21 316 87 84	GROUPE SEB ROMÂNIA Str. Ermil Pangratti nr. 13 011881 București
<b>РОССИЯ</b> <b>RUSSIA</b>	495 213 32 28	ЗАО «Группа СЕБ-Восток», 125171, Москва, Ленинградское шоссе, д. 16А, стр. 3
السعودية العربية المملكة <b>SAUDI ARABIA</b>	920023701	www.krups.com
<b>SRBIJA</b> <b>SERBIA</b>	060 0 732 000	SEB Développement Đorđa Stanojevića 11b 11070 Novi Beograd
<b>SINGAPORE</b>	6550 8900	GROUPE SEB (Singapore) Pte. Ltd. 3A International Business Park #12-04/05, ICON@IBP Singapore 609935

<b>SLOVENSKO SLOVAKIA</b>	232 199 930	GRUPE SEB Slovensko, spol. s r.o. Cesta na Senec 2/A 821 04 Bratislava
<b>SLOVENIJA SLOVENIA</b>	02 234 94 90	GRUPE SEB Slovensko, spol. s r.o. Cesta na Senec 2/A 821 04 Bratislava
<b>ESPAÑA SPAIN</b>	933 06 37 59	GRUPE SEB IBÉRICA S.A. C/ Almogàvers, 119-123, Complejo Ecourban 08018 Barcelona
<b>SVERIGE SWEDEN</b>	08 629 25 00	Tefal Sverige, Löfströms allé 5, 172 66 Sundbyberg
<b>SUISSE SCHWEIZ SWITZERLAND</b>	044 837 18 40	GRUPE SEB SCHWEIZ GmbH Thurgauerstrasse 105 8152 Glattpark
<b>ประเทศไทย THAILAND</b>	02 765 6565	GRUPE SEB THAILAND 2034/66 Italthai Tower, 14th Floor, n° 14-02, New Phetchburi Road, Bangkapi, Huaykwang, Bangkok, 10320
<b>TÜRKIYE TURKEY</b>	444 40 50	GRUPE SEB ISTANBUL AS Dereboyu Cd. Biliim Sk. Sun Plaza No:5 K:2 Maslak 34398 Istanbul
<b>المملكة العربية الامارات UAE</b>	8002272	www.krups.com
<b>Україна UKRAINE</b>	044 300 13 04	ТОВ «Грун СЕБ Україна» 02121, Харківське шосе, 201-203, 3 поверх, Київ, Україна
<b>UNITED KINGDOM</b>	0345 330 6460	GRUPE SEB UK LTD Riverside House, Riverside Walk Windsor, Berkshire, SL4 1NA
<b>U.S.A.</b>	800-526-5377	GRUPE SEB USA 2121 Eden Road Millville, NJ 08332
<b>VIETNAM</b>	1800-555521	Vietnam Fan Joint Stock Company 25 Nguyen Thi Nho Str, Ward 9, Tan Binh Dist, HCM city

17/01/2018

## KRUPS INTERNATIONAL GUARANTEE

**Date of purchase** / Date d'achat / Fecha de compra / Købsdato / Ostopäivä / Kjøpsdato / Inköpsdatum / Ostukuupäiev / Pirkuma datums / Įsigijimo data / Data zakupu / Datum izročitve blaga / Datum kupovine / Vásárlás dátuma / Data achiziției / Дата на закупуване / Дата продажы / Чыкуўпнр ор. / Дата продажы / Сатылган күні / 購入日 / วันที่ซื้อ / 구입일자 / Датум на купуване :

**Product reference** / Référence produit / Referencia del producto / Referencenummer / Tuotenumero / Artikelnummer / Produktreferens / Toote viitenumber / Produkta atsauces numurs / Gaminio numeris / Referenja produktu / Oznaka proizvoda / Tip aparata / Készülék típusa / Cod produs / Модел / Модель / Унифік. / Модель / Уліри / 製品リファレンス番号 / รุ่นผลิตภัณฑ์ / 제품명 / Податоци за производот:

**Retailer name and address** / Nom et adresse du revendeur / Nombre y dirección del minorista / Forhandler navn & adresse / Jälleenmyyjän nimi ja osoite / Forhandler navn og adresse / Återförsäljarens namn och adress / Mütiija kauplus ja address / Veikala nosaukums un adrese / Parduotuvės pavadinimas ir adresas / Nazwa i adres sprzedawcy / Naziv i adresa prodajnog mjesta / Naziv in naslov trgovine / Forgalmazó neve és címe / Numele și adresa vânzătorului / Търговки обект / Назва та адреса продавця / Чыкуўпнр пунт рэўні ў будынку і ў вуліцы. / Название и адрес продавца / Сатушынын атауы мен мекен-жайы / 販売店名、住所 / ชื่อและที่อยู่ของห้าง/ วันที่ซื้อ / 소매점 이름과 주소 / Име и адреса на продавач :

**Distributor stamp** / Cachet / Sello del distribuidor / Forhandler stempel / Jälleenmyyjän leima / Forhandler stempel / Återförsäljarens stämpel / Tempel / Žimogs / Antspaudas / Pieczęć sprzedawcy / Pečat distributera / Pečat trgovine / Forgalmazó pecsétje / Ștampila vânzătorului / Печат на търговския обект / Печатка продавця / Чыкуўп. / Печать продавца / Сатушынын мөри / 販売店印 / ตราประทับของห้าง/วันที่ซื้อ / 소매점 직인 / Печат на дистрибутор :





